

SÍK PANELES ELEKTROMOS KANDALLÓ FŰTÉSSEL HASZNÁLATI ÚTMUTATÓ

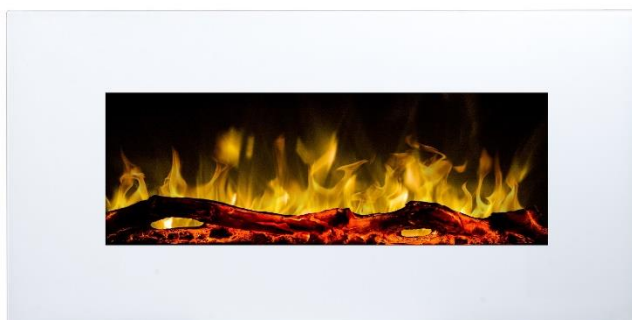

ALÍZ 36"/45"/50"/55"/60"/65"/72"/100"

Falra szerelhető elektromos kandalló

AC 220V-240V 50Hz 750-1500 W

⚠ VIGYÁZAT!

A termék **csatlakoztatása** vagy **használata előtt olvassa el és értelmezze** a használati útmutató egészét, a **biztonsági információkat** is beleértve. Ennek elmulasztása **tűzet, áramütést, vagy súlyos személyi sérülést** okozhat.

⚠ FIGYELEM!

Őrizze meg a használati útmutatót a későbbiekre. Ha a terméket eladja vagy elajándékozza, **ne feledje el csatolni hozzá ezt az útmutatót.**

FONTOS BIZTONSÁGI INFORMÁCIÓK!

VIGYÁZAT!

Villamos eszközök használata során a tüzeset, áramütés és személyi sérülés kockázatának mérséklésére mindig tartsa be az alapvető óvintézkedéseket, köztük az alábbiakkal:

- A kandalló használata előtt olvassa el az utasításokat.
- Használat közben a kandalló forró. Az égési sérülés elkerülése érdekében ne érjen a forró felülethez. A kandalló mozgatásához használja a fogantyúkat (ha vannak). A gyúlékony anyagokat, pl. bútorokat, párnákat, ágyneműt, ruhákat és függönyöket tartsa legalább 1 m-re a kandalló elejétől, és a kandalló oldalaitól és hátuljától távol. A túlhevülés megelőzése érdekében ne takarja le a kandallót.
- Legyen rendkívül elővigyázatos, ha a kandallót gyermekek vagy fogyatékkal élő személyek közelében használja, vagy üzemelés közben felügyelet nélkül hagyja.
- Ha nem használja, mindig csatlakoztassa le a kandallót.
- Ne használja a kandallót, ha vezetéke vagy csatlakozója sérült, ha meghibásodott, leesett, vagy bármilyen sérülést szenvedett. Ilyen esetben juttassa el a kandallót engedélyezett szervizbe kivizsgálásra, elektromos vagy mechanikus beállításra, vagy javításra.
- Kizárólag beltéri használatra – ne használja kültérben.
- A kandalló nem fürdőszobában, mosókonyhában vagy hasonló beltéri területen való használatra lett tervezve. Soha ne helyezze el a kandallót olyan helyen, ahol fürdőkádba, vagy más, vizet tartalmazó edénybe eshet.
- Ne vezesse el a kandalló vezetékét szőnyeg alatt. Ne takarja el a vezetéket kisebb-nagyobb szőnyeggel vagy hasonló burkolattal. A vezetéket forgalmas helyektől távol vezesse el, ahol nem fognak belebotlani.
- A kandalló lecsatlakoztatásához kapcsolja le vezérlőit, majd húzza ki csatlakozóját az aljzatból.
- Ne helyezzen semmilyen tárgyat bármely szellőztető vagy elszívó nyílásba, mert az áramütést vagy tüzet okozhat, illetve kárt tehet a kandallóban.
- A tüzesetek megelőzésére ne zárja el semmilyen módon a levegőbeszívó vagy –elvezető nyílásokat. Ne használja a kandallót puha felületen, pl. ágyon, mert elzáródhatnak a nyílásai.
- A kandalló belseje forró és ívet vagy szikrát képező alkatrészeket tartalmaz. Ne használja olyan helyen, ahol gázolajat vagy gyúlékony folyadékot használnak vagy tárolnak.
- A kandallót kizárólag az útmutatóban leírtak szerint használja. A gyártó által nem javasolt bármely felhasználás tüzet, áramütést vagy személyi sérülést okozhat.
- **VESZÉLY-** Rendellenes körülmények között magas hőmérséklet alakulhat ki. Ne takarja el a kandalló elejét, se részben, se teljesen.
- Az izzók cseréjét csak a kandallónak a tápellátásról lecsatlakoztatott állapotában szabad elvégezni
- A készüléket korlátozott fizikai, érzékszervi vagy szellemi képességekkel rendelkező vagy a kellő tapasztalatot és tudást nélkülöző személyek (a gyermekeket is beleértve) csak felügyelettel, vagy akkor használhatják, ha a biztonságukért felelős személy kioktatta őket a készülék használatáról. Ne engedje, hogy gyermekek a készülékkel játszanak.
- **FIGYELEM:** A hőkioldó véletlen elállítódása miatt veszély elkerülésére a készüléket tilos külső kapcsolószerkezeten, pl. időzítőn keresztül táplálni, vagy olyan áramkörre csatlakoztatni, melyet a közműszolgálató rendszeresen be- és kikapcsol.

A kandallót mindenképpen úgy kell beépíteni, hogy az esetleges tisztítás / javítás érdekében bármikor kiszerezhető legyen.

Előkészítés









A termék **ÜVEG panelt** tartalmaz! Az üveg kezelése során mindig legyen **rendkívül elővigyázatos**. Ennek elmulasztása **személyi sérülést** vagy **vagyon kárt** okozhat.

Vegye ki az összes elemet és szerelési segédanyagot a kartondobozból, és helyezze őket tiszta, puha és száraz felületre. Az alkatrészek és az összeállítás lépései a falra szereléshez, illetve süllyesztett alkalmazáshoz lettek csoportosítva. Ellenőrizze az alkatrészlistával az összes alkatrész meglétét. A csomagolóanyagokat megfelelő módon ártalmatlanítsa, de lehetőleg hasznosítsa újra.

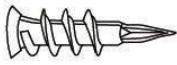
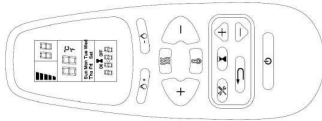
Az alábbi szerszámokra lesz szüksége (a készlet nem tartalmazza): Phillips csavarhúzó; vázleckereső; vízmérték; mérőszalag; elektromos fúrógép; 1/4"-es fafúrószár, kalapács.

Elemek és segédanyagok

 A – Kandalló (1)	 B – Facsavarok (5)	 C – Gipszkarton tiplik (5)
	 Távírányító (1)	 Használati útmutató
 E – Fali konzol (1) A kandalló hátára rögzítve.	 F-L alakú rögzítő konzol (Only for AV-WM60ALB/WH)	

Telepítés és összeállítás

Készülékét telepítheti falra szerelve, falba süllyesztve és/vagy kandallópárkánnyal. A telepítéshez válasszon megfelelő, nedvességnek nem kitett helyet, kárpitoktól, bútordaraboktól és nagy forgalmú helyektől távol.

MEGJEGYZÉS: Tartsa be a nemzeti és helyi villamossági előírásokat.

GYÚLÉKONY ANYAGOKTÓL TARTANDÓ MINIMÁLIS TÁVOLSÁG

A távolságok az üveg előlaptól értendők.			
Alul	0"	Felül	8" (300mm) a kandallópárkányig
Oldalt	0"	Felül	8" (300mm) a mennyezetig
Hátul	0"		

Falra szerelés

A falak többféle anyagból készülhetnek, ezért a készülék falra történő szerelése előtt az ehhez megfelelő dűbelt válassza.

- A.** Válasszon egy nedvességnek nem kitett helyet, gyúlékony anyagoktól, pl. függönyöktől, bútordaraboktól, ruházattól, papírtól, stb. legalább 36" (914 mm) távolságra.
- B.** Végleges helyének meghatározásához két személy emelje a falhoz a készüléket.
- C.** Fektesse a készüléket elejével lefelé puha, karcolást nem okozó felületre. A csavarok eltávolításával szerelje le a konzolt az egység hátuljáról – ld. az 1. ábrát
- D.** Jelölje meg a kandalló helyét, majd a mellékelt csavarokkal rögzítse a falhoz a konzol(oka)t. A konzolnak vízszintesnek kell lennie, és akasztóinak felfelé KELL állnia.

A kampóknak felfelé kell nézniük, és vízszintesnek kell lenniük.

A nyílásoknak felfelé kell nézniük és vízszintesnek kell lenniük.

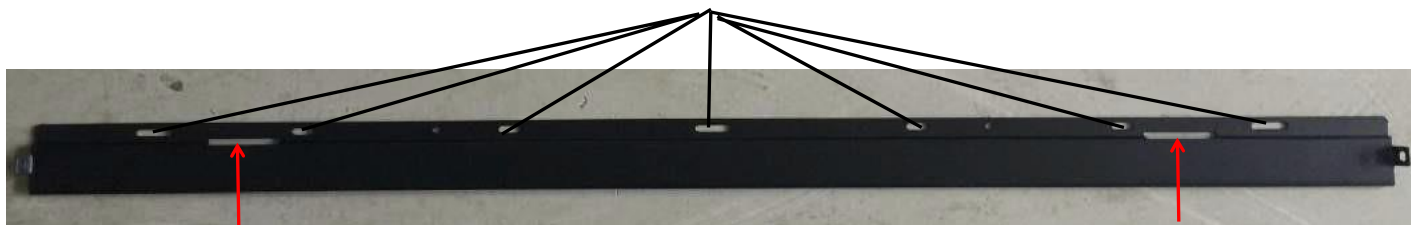
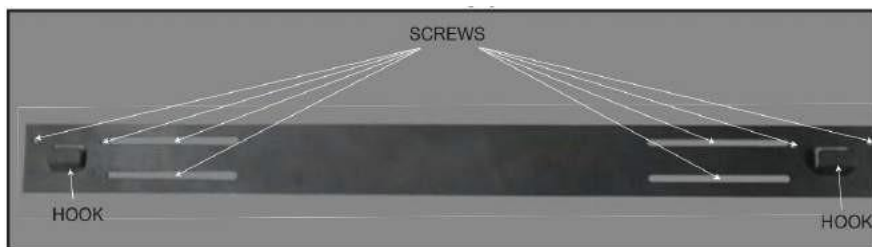

NYÍLÁS

NYÍLÁS

MEGJEGYZÉS: Erősen ajánlott, hogy a rögzítő konzolt (E) lehetőség szerint a falcsavarokba csavarozza. Ha a falcsapok nem használhatók, győződjön meg arról, hogy a mellékelt műanyag horgonyokat használja a konzol falhoz való rögzítéséhez, és a konzol megfelelően rögzítve van.

A falra szerelt konzol felszerelésével két ember emelje fel a készüléket, és helyezze a konzolon lévő kampókat a készülék hátoldalán lévő nyílásokba.

(AV-WM60ALB/WH), vagy helyezze be a készülék hátulján lévő kampókat a konzolon lévő nyílásokba, és reteszelve vissza a két csavart mindkét oldalon.

Ellenőrizze a készülék stabilitását, és győződjön meg arról, hogy a konzol nem húzódik ki a falból.

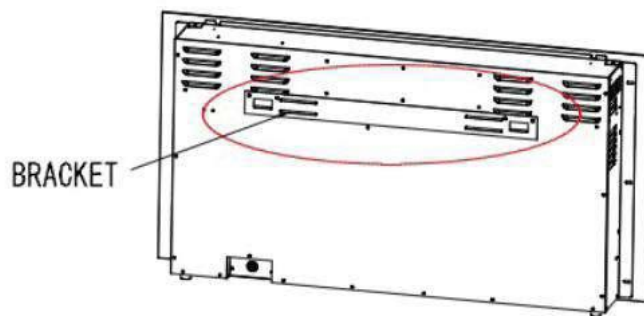
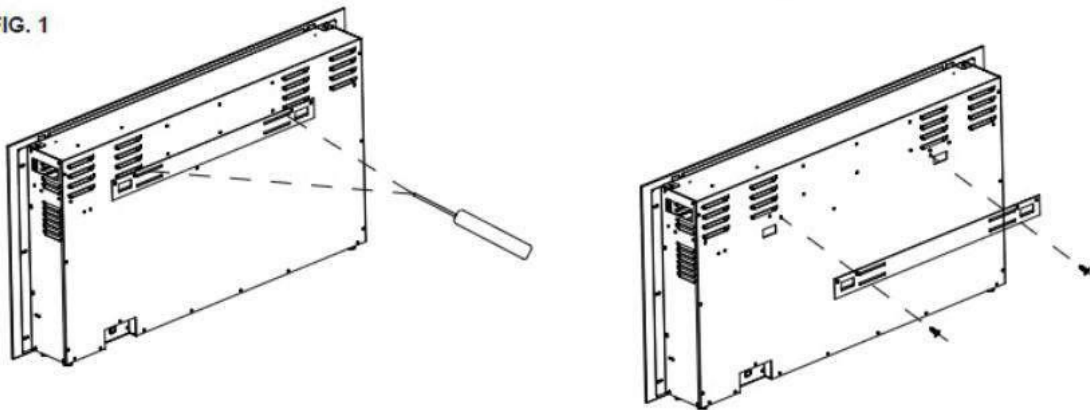
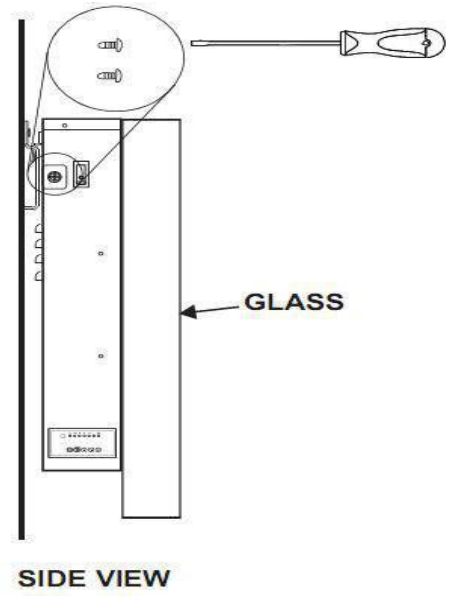
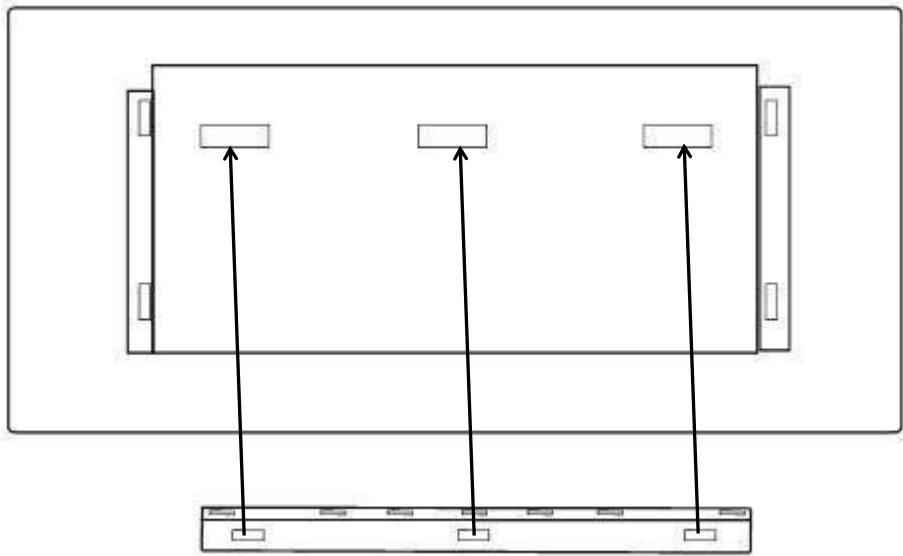

FIG. 1





SIDE VIEW

F-L alakú rögzítő konzol

(Only for AV-WM60ALB/WH)

Az AV-WM60ALB/WH modellhez egy kis "L" alakú fém rögzítőkonzol tartozik. Kérjük, figyelmesen olvassa el az alábbi telepítési utasítást.

A. Miután befejezte a fali konzol felszerelését, a kis "L" alakú rögzítő konzollal rögzítse a kandallódobozt a falhoz.

B. Vegye le a két fehér csavart a kandallódoboz alján, majd telepítse az "L" alakú rögzítő konzolt az egyik oldalon a kandalló aljához a két fehér csavarral, a másik oldalon a falhoz egy gipszkarton tiplivel (C) és facsavarral (B), hogy szorosan rögzítse őket. 2. ábra.

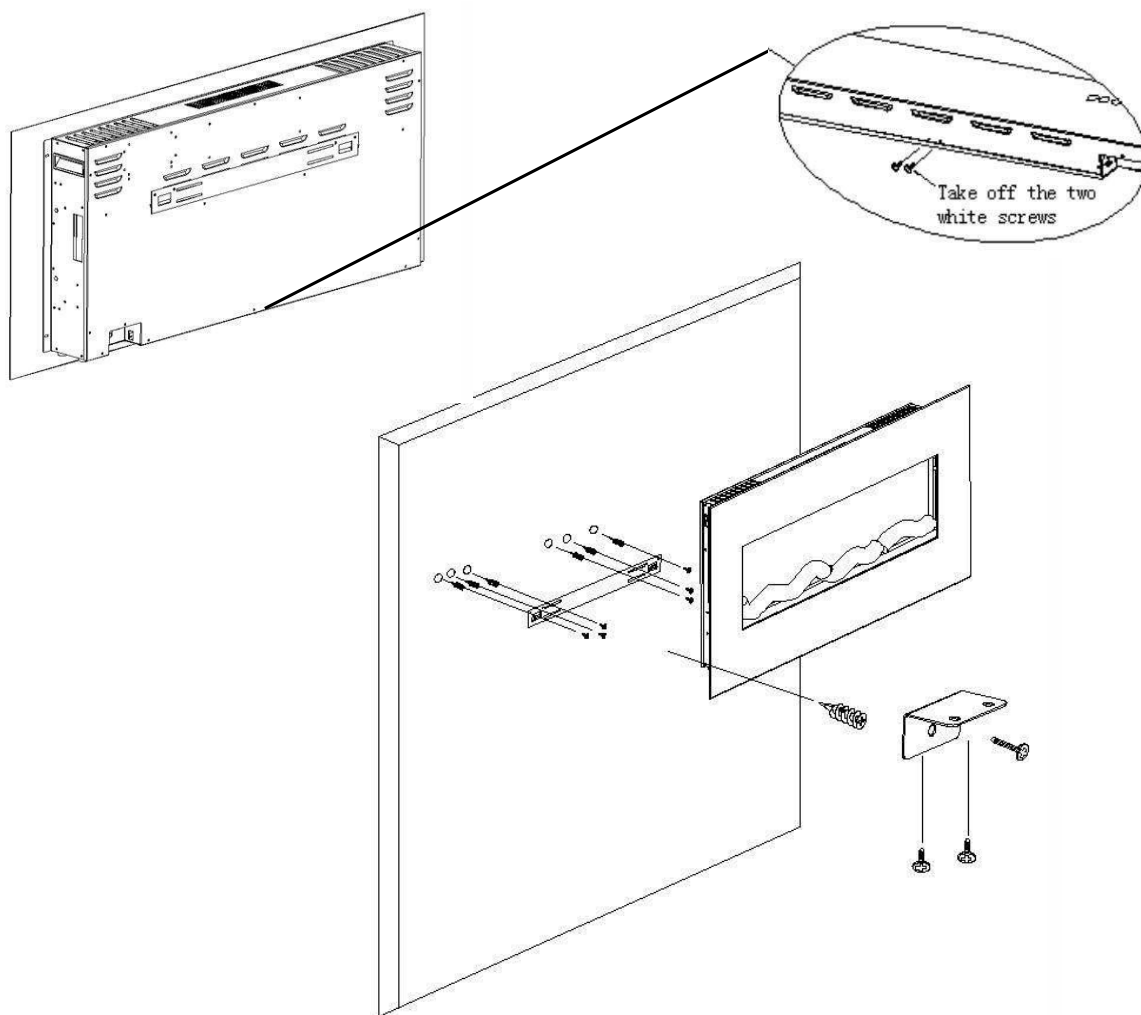

Üzemeltetés



A termék **csatlakoztatása** vagy **használata előtt olvassa el és értelmezze** a használati útmutató egészét, a **biztonsági információkat** is beleértve. Ennek elmulasztása **tűzet, áramütést, súlyos személyi sérülést vagy halált** okozhat.

Tápellátás

Csatlakoztassa a tápvezetékét egy AC 220-240 V-os aljzatba (ld. a **FONTOS BIZTONSÁGI INFORMÁCIÓKAT** a **2. és 3. oldalakon**). Győződjön meg a csatlakozóaljzat megfelelő állapotáról, és hogy a csatlakozó nincs kilazulva. **SOHA** ne lépje túl az áramkör maximális áramerősségét. **NE** csatlakoztasson más készüléket egyazon áramkörbe.

Használati módok



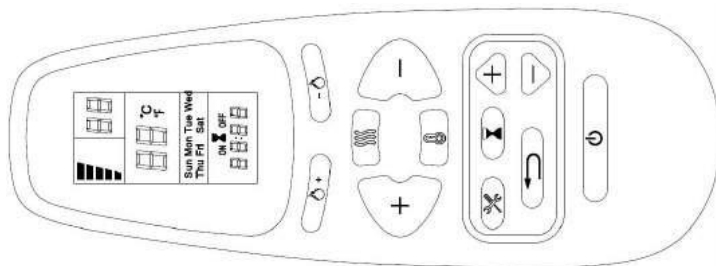
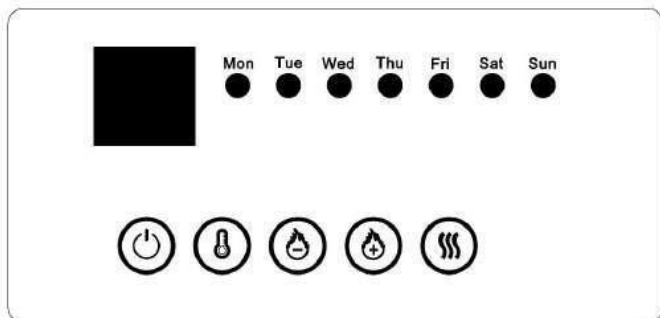

Az elektromos kandalló a VEZÉRLŐPANELLEL / ÉRINTŐPANELLEL, vagy az elemes TÁVIRÁNYÍTÓVAL vezérelhető.

A két módszer működése és funkciói megegyeznek.

Használat előtt, kérjük, tekintse át a **BIZTONSÁGI INFORMÁCIÓKAT** a **2. és 3. oldalakon**, és tartsa be a figyelmeztetéseket.







Működtetés a vezérlőpanellel / távirányítóval

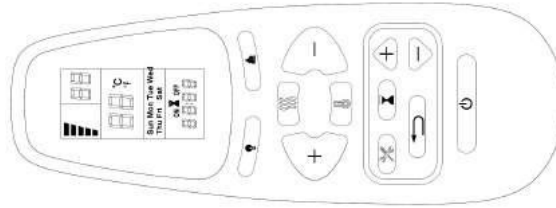

GOMB	FUNKCIÓ	MŰVELET ÉS JELZÉS																																																								
 BE/KI	BE: Bekapcsolja a vezérlőpanel funkciót és a távirányítót. Bekapcsolja a láng effektust. KI: Kikapcsolja a vezérlőpanel funkciót és a távirányítót. Kikapcsolja a láng effektust.	<ol style="list-style-type: none"> Nyomja meg egyszer. A jelzőfény bekapcsol. A kandalló bekapcsol, a funkciók aktiválódnak. Nyomja meg ismét. A láng effektus, a kandalló, és valamennyi funkció kikapcsol. 																																																								
 LÁNG	FLAME "-": Láng halványabbá tétele. MEGJEGYZÉS: A láng effektus a kikapcsoló gomb megnyomásáig aktív marad. A fűtés bekapcsolásához a láng effektusnak bekapcsolt állapotban kell lennie.	<ol style="list-style-type: none"> Nyomja meg egyszer. A jelzőfény bekapcsol. A láng effektus halványabbá válik. Nyomja meg ismételten a kívánt beállítás eléréséig. A láng effektus minden egyes gombnyomással tovább halványodik. 																																																								
 LÁNG	FLAME „+”: Fényesebbé teszi a láng effektust. MEGJEGYZÉS: A láng effektus a kikapcsoló gomb megnyomásáig aktív marad. A fűtés bekapcsolásához a láng effektusnak bekapcsolt állapotban kell lennie.	<ol style="list-style-type: none"> Nyomja meg egyszer. A jelzőfény bekapcsol. A láng effektus fényereje módosul. Nyomja meg ismételten a kívánt beállítás eléréséig. A láng hatás minden egyes gombnyomással tovább erősödik. 																																																								
 FŰTÉS	FŰTÉS gomb: Be-/kikapcsolja a fűtést. MEGJ.: A fűtés csak a láng effektus bekapcsolt állapotában működik. Ha a láng effektus ki lett kapcsolva, a fűtés nem fog bekapcsolni. MEGJ.: A túlhevülés megelőzésére bekapcsolása előtt, illetve kikapcsolása után 10 mp-ig a fűtés hideg levegőt fúj.	<ol style="list-style-type: none"> Nyomja meg egyszer. A jelzőfény bekapcsol. A ventilátor 10 mp-ig hideg levegőt fúj, majd a fűtés alacsony fokozatba kapcsol, és meleg levegőt fúj. Nyomja meg ismét. A jelzőfény bekapcsol. A fűtés magas fokozatba kapcsol, és meleg levegőt fúj. Nyomja meg ismét. A fűtés kikapcsol. A ventilátor hideg levegőt fúj, majd kikapcsol. 																																																								
 HŐM.	HŐMÉRSÉKLET gomb: Be-/kikapcsolja a fűtést. MEGJ.: A gombot 5 mp-ig lenyomva tartva a hőmérséklet mértékegysége °C-ról °F-re változik (vagy fordítva).	<ol style="list-style-type: none"> Nyomja meg egyszer: A jelzőfény bekapcsol, a hőmérséklet pedig 18 °C-ra áll. Nyomja meg ismételten a kívánt érték eléréséig. A digitális kijelző az alábbi számokkal jelzi a beállított értéket: 																																																								
	<table border="1"> <thead> <tr> <th>NO</th> <th>0</th> <th>1</th> <th>2</th> <th>3</th> <th>4</th> <th>5</th> <th>6</th> <th>7</th> <th>8</th> <th>9</th> <th>10</th> <th>11</th> <th>12</th> </tr> </thead> <tbody> <tr> <td>°C</td> <td>18</td> <td>19</td> <td>20</td> <td>21</td> <td>22</td> <td>23</td> <td>24</td> <td>25</td> <td>26</td> <td>27</td> <td>28</td> <td>29</td> <td>30</td> </tr> <tr> <td>°F</td> <td>64</td> <td>66</td> <td>68</td> <td>70</td> <td>72</td> <td>74</td> <td>76</td> <td>78</td> <td>80</td> <td>82</td> <td>84</td> <td>86</td> <td>88</td> </tr> <tr> <td></td> <td>65</td> <td>67</td> <td>69</td> <td>71</td> <td>73</td> <td>75</td> <td>77</td> <td>79</td> <td>81</td> <td>83</td> <td>85</td> <td>87</td> <td></td> </tr> </tbody> </table>	NO	0	1	2	3	4	5	6	7	8	9	10	11	12	°C	18	19	20	21	22	23	24	25	26	27	28	29	30	°F	64	66	68	70	72	74	76	78	80	82	84	86	88		65	67	69	71	73	75	77	79	81	83	85	87		
NO	0	1	2	3	4	5	6	7	8	9	10	11	12																																													
°C	18	19	20	21	22	23	24	25	26	27	28	29	30																																													
°F	64	66	68	70	72	74	76	78	80	82	84	86	88																																													
	65	67	69	71	73	75	77	79	81	83	85	87																																														

Távírányítós használat

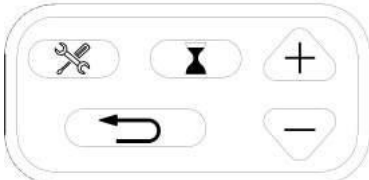

GOMB	FUNKCIÓ	MŰVELET ÉS JELZÉS
 BE/KI GOMB	<p>BE: Bekapcsolja a vezérlőpanel funkciót és a távirányítót. Bekapcsolja a láng effektust.</p> <p>KI: Kikapcsolja a vezérlőpanel funkciót és a távirányítót. Kikapcsolja a láng effektust.</p>	<ol style="list-style-type: none"> Nyomja meg egyszer. A jelzőfény bekapcsol. A kandalló bekapcsol, a funkciók aktiválódnak. Nyomja meg ismét. A láng effektus, a kandalló, és valamennyi funkció kikapcsol.
	<p>SZÍN gomb: Módosítja a láng effektus színét.</p> <p>MEGJEGYZÉS: A szín effektus a kikapcsoló gomb megnyomásáig aktív marad. A fűtés bekapcsolásához a szín effektusnak bekapcsolt állapotban kell lennie.</p>	<ol style="list-style-type: none"> Nyomja meg egyszer. A jelzőfény bekapcsol. A láng effektus színe módosul. Nyomja meg ismételtlen a kívánt beállítás eléréséig, mely a kijelző ablakban látható.
	<p>LÁNG gomb: Halványabbá/fényesebbé teszi a láng effektust.</p> <p>MEGJEGYZÉS: A láng effektus a kikapcsoló gomb megnyomásáig aktív marad. A fűtés bekapcsolásához a láng effektusnak bekapcsolt állapotban kell lennie.</p>	<ol style="list-style-type: none"> Nyomja meg egyszer. A jelzőfény bekapcsol. A láng effektus fényereje módosul. Nyomja meg ismételtlen a kívánt beállítás eléréséig.
 HEATER	<p>FŰTÉS gomb: Be-/kikapcsolja a fűtést.</p> <p>MEGJ.: A fűtés csak a láng effektus bekapcsolt állapotában működik. Ha a láng effektus ki lett kapcsolva, a fűtés nem fog bekapcsolni.</p> <p>MEGJ.: A túlhevülés megelőzésére bekapcsolása előtt, illetve kikapcsolása után 10 mp-ig a fűtés hideg levegőt fúj.</p>	<ol style="list-style-type: none"> Nyomja meg egyszer. A jelzőfény bekapcsol. A ventilátor 10 mp-ig hideg levegőt fúj, majd a fűtés alacsony fokozatba kapcsol, és meleg levegőt fúj. Nyomja meg ismét. A jelzőfény bekapcsol. A fűtés magas fokozatba kapcsol, és meleg levegőt fúj. Nyomja meg ismét. A fűtés kikapcsol. A ventilátor hideg levegőt fúj, majd kikapcsol.

AZ IDŐZÍTŐ BEÁLLÍTÁSAI A TÁVIRÁNYÍTÓN

 : Időzítő: Az aktuális napot, időt és hetet jeleníti meg. Nyomja meg az időzítő beállításainak megadásához/megerősítéséhez.	
 : Beállítások: Nyomja meg a következő lépésre lépéshez (az Időzítő gombbal együtt használandó) Nyomja meg a heti időzítés megerősítéséhez.	
 : Vissza: Nyomja meg az időzítő beállításainak törléséhez vagy az előző lépésbe való visszalépéshez (a Beállítások gombbal együtt használandó).	
: Fel és Le (a Beállítások gombbal együtt használandó).	

LCD képernyő

A hét napja

Mon (H), Tues (K), Wed (Sz), Thurs (Cs), Fri (P), Sat (Szo), Sun (V)

Sun Mon Tue Wed
Thu Fri Sat

MEGJ.: A funkciók csak akkor módosíthatók, amikor a hozzájuk kapcsolódó betűk vagy számjegyek villognak.

Az idő jelzése



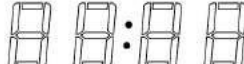



Pontos idő/időzítő 00: 00 és 24 óra között. MEGJ: A 00-12:00 délelőttöt / a 13:00-24:00 délutánt jelent.

ON  OFF





MEGJ.: A heti beállítás előtt állítsa az órát a pontos időre.

 HŐM.	HŐMÉRSÉKLET gomb: Be-/kikapcsolja a fűtést. MEGJ.: A gombot 5 mp-ig lenyomva tartva a hőmérséklet mértékegysége °C-ról °F-re változik (vagy fordítva).							3. Nyomja meg egyszer: A jelzőfény bekapcsol, a hőmérséklet pedig 18 °C-ra áll. 4. Nyomja meg ismételten a kívánt érték eléréséig. A digitális kijelző az alábbi számokkal jelzi a beállított értéket:						
	NO	0	1	2	3	4	5	6	7	8	9	10	11	12
	°C	18	19	20	21	22	23	24	25	26	27	28	29	30
	°F	64	66	68	70	72	74	76	78	80	82	84	86	88
	65	67	69	71	73	75	77	79	81	83	85	87		

1 Az aktuális nap és a pontos idő beállítása





- Nyomja meg egyszer az  gombot. Amikor villogni kezd a „MON” felirat, válassza ki a  gombokkal az aktuális napot.
- Nyomja meg a  gombot. Amikor az órák számjegyei villogni kezdenek, válassza ki a  gombokkal az aktuális órát.
- Nyomja meg ismét a  gombot. Amikor a percek számjegyei villogni kezdenek, válassza ki a  gombokkal az aktuális percet.
- Nyomja meg ismét az  gombot. A pontos idő ezzel lett állítva.

2 A be-/kikapcsolási idő és a hőmérséklet beállítása egy heti ciklushoz

1. Nyomja meg a  gombot. Amikor villogni kezd a „MON” felirat, nyomja meg háromszor a  gombot. Amikor villogni kezd az „ON” felirat, állítsa be a  gombokkal a kandalló kívánt bekapcsolási időpontjának óráját és percét. A  gombbal bármikor törölheti a számjegyeket, és kikapcsolhatja a bekapcsolás időzítését.









Megjegyzés:

Az időzítő csak 30 perces lépésekben módosítható (vagyis 00:00 - 00:30; 00:30 - 01:00, stb.)

2. Nyomja meg a  gombot. Amikor villogni kezd az „OFF” felirat, állítsa be a  gombokkal a kandalló kívánt kikapcsolási időpontjának óráját és percét. A Vissza gombbal bármikor törölheti a számjegyeket, és kikapcsolhatja a kikapcsolás időzítését.
3. Nyomja meg ismét a  gombot. Amikor villogni kezd a „18” érték, válassza ki a  gombokkal a kívánt hőmérsékletet hétfőre.

Megjegyzés:

Ha korábban más hőmérsékletet állított be, a „18” helyett az fog megjelenni.

4. Nyomja meg ismét a  gombot. Amikor a képernyőn a „TUES” felirat jelenik meg, és villogni kezd az „ON” felirat, a  gombokkal válassza ki, hány óra hány perckor kapcsoljon be kedden a kandalló.
5. Nyomja meg ismét a  gombot. Amikor az „OFF” felirat villogni kezd, a  gombokkal válassza ki, hány óra hány perckor kapcsoljon ki kedden a kandalló.
6. Nyomja meg ismét a  gombot. Amikor villogni kezd a „18” érték, válassza ki a  gombokkal a kívánt hőmérsékletet keddre.
7. Ismétlje meg az 1 – 6 lépéseket a szerdai, csütörtöki, pénteki, szombati és vasárnapi be-/kikapcsolási idők és hőmérsékletek megadásához.
8. A programozás befejezéséhez nyomja meg a  vagy  gombot, ügyelve arra, hogy a távirányítót a készülék közepén található vevőegység felé fordítsa. A sikeres programozást egyszeri csipogó hang erősíti meg.

Figyelmeztetés a nyitott ablakokra

Ha a szoba hőmérséklete 3 percen belül 10°C-kal csökken, a készülék feltételezi, hogy a közelben nyitva van egy ablak. Az energiamegtakarítás érdekében a fűtés magas fokozatból automatikusan alacsonyba vált, vagy ha már alacsony fokozatban üzemel, akkor teljesen kikapcsol.

Magasból alacsony fokozatba kapcsoláskor a készülék 3 csipogó hangot ad, a digitális kijelzőn pedig 3-szor felvillan a „88” felirat, majd a fűtés aktuális állapota jelenik meg.

Alacsony fokozatból történő kikapcsoláskor a készülék 3 csipogó hangot ad, a digitális kijelzőn pedig folyamatosan villog a „88” felirat.

A fűtés visszaállításáról ld. a „távirányítós működtetés” szakaszt.

MEGJ.

A fűtés első bekapcsolásakor enyhe szag keletkezhet. Ez nem rendellenes, és csak akkor fordulhat később újra elő, ha hosszú időn át nem használta a kandallót.

MEGJ.

A használat megkönnyítésére **fordítsa** a távirányítót a kandalló eleje felé. **NE nyomja túl gyorsan gombjait.** Várja meg, míg a készülék reagál az egyes parancsokra.

Túlmelegedés elleni védelem

A fűtésszabályozás hőmérsékletkorlátozóval rendelkezik. Ha a kandalló veszélyes hőmérsékletet ér el, automatikusan kikapcsol. Visszaállításához végezze el az alábbiakat:

1. Húzza ki a készülék csatlakozóját az aljzatból.
2. Kapcsolja KI a VEZÉRLŐPANEL főkapcsolóját. **Várjon 5 percet.**
3. Ellenőrizze, hogy a kandalló szellőzőnyílásai nincsenek elzáródva vagy por/szösz által eltömítve. Ha igen, porszívóval tisztítsa meg a szellőzőnyílások környékét.
4. A főkapcsoló KI állásában csatlakoztassa vissza a tápvezetéseket az aljzatba.
5. Ha a probléma továbbra is fennáll, ellenőriztesse szakemberrel az aljzatot és a vezetékeket.

Információ a távirányító elemeiről

A távirányító két **AAA** elemmel működik (**Nem tartalmazza**)



SOHA NE dobja **tűzbe** az elemeket. Ezen óvintézkedés megszegése **robbanást okozhat**. Adja le ártalmatlanításra az elemeket a veszélyes hulladékokat feldolgozó helyi központnak.

Ápolás és karbantartás

Tisztítás



A kandalló megtisztítása, karbantartása vagy elmozdítása előtt **MINDIG** kapcsolja **KI** azt, és **húzza ki csatlakozóját az aljzatból**. Ennek elmulasztása **áramütést, tüzet vagy személyi sérülést** okozhat.



SOHA ne merítse a kandallót vízbe, és ne fröcsköljön rá vizet, mert az **áramütést, tüzet vagy személyi sérülést** okozhat.

Fém részek:

- Υ A polírozáshoz használjon citrusolaj alapú termékkel enyhén benedvesített puha kendőt.
- Υ **NE** használjon réz- vagy háztartási tisztítószeret, mert kárt tennének a fém szegélyben.

Üveg:

- Υ Használjon kendőre vagy törölközőre permetezett jó minőségű üvegtisztító sprayt, majd szárítsa meg alaposan az üveget papírtörölközővel vagy szöszmentes kendővel.
- Υ **SOHA** ne használjon dörzsölő hatású tisztítószeret, folyékony sprayt, vagy bármely tisztítószeret, mely megkarcolhatná a felületet.

Szellőzőnyílások:

- Υ A fűtőelem és a szellőzőnyílások területéről porszívóval vagy portörölővel távolítsa el a port és a szennyeződések.

Műanyag:

- Υ Törölje át gyengéden egy enyhén nedves kendővel és mosogatószer és meleg víz kíméletes oldatával.
- Υ **SOHA** ne használjon dörzsölő hatású tisztítószeret, folyékony sprayt, vagy bármely tisztítószeret, mely megkarcolhatná a felületet.

KARBANTARTÁS



Áramütés veszélye! NE NYISSA FEL a paneleket! A kandalló nem tartalmaz a felhasználó által javítható alkatrészt!



A kandalló megtisztítása, karbantartása vagy elmozdítása előtt **MINDIG** kapcsolja **KI** azt, és **húzza ki csatlakozóját az aljzatból**. Ennek elmulasztása **áramütést, tüzet vagy személyi sérülést** okozhat.

Elektromos és mozgó alkatrészek:

- Υ A ventilátormotorok gyárilag lettek megkenve, és nem igényelnek kenést.
- Υ Az elektromos alkatrészek be lettek építve a kandallóba, és nem javíthatók a felhasználó által.

Tárolás:

- Υ Használaton kívül tiszta és száraz helyen tárolja a kandallót.



VIGYÁZAT! A felhasználó **NEM VÉGEZHET JAVÍTÁST** a kandalló belső vagy elektromos alkatrészein. Ne próbálja meg szervizelni a kandallót.

Hibaelhárítás

VIGYÁZAT

BÁRMILYEN SZERVIZELÉS ELŐTT CSATLAKOZZTASSA LE TELJESEN A KÉSZÜLÉKET, ÉS HAGYJA LEHŰLNI. EZT AZ ELEKTROMOS KÉSZÜLÉKET CSAK SZAKEMBER SZERVIZELHETI ÉS JAVÍTHATJA.

Probléma	Lehetséges ok	Megoldás
1. A kandalló kikapcsol, és nem kapcsol be.	1. A kandalló túlhevült, és biztonsági eszköze aktiválta a hőkioldót, vagy kioldott az otthoni biztosíték.	1. Állítsa vissza a kapcsolót - ehhez kapcsolja ki a főkapcsolót, várjon 10 percet, majd kapcsolja vissza – vagy állítsa vissza a megszakítót.
2. A láng nem mozog.	1. Kilazult vezeték. 2. Meghibásodott a lángmotor. 3. A lángrúd elmozdult	1. Ellenőrizze, nem lazult-e ki valamely vezeték csatlakozása. 2. Hívjon szakképzett technikust a lángmotor cseréjéhez. 3. A termék durva kezelése/ szállítása miatt elmozdult helyéről a lángrúd. Ezt egyszerűen orvosolhatja: távolítsa el az üveget, fordítsa lefelé a kandallót, távolítsa el az alsó keretlemezt tartó csavarokat, és illessze helyére a lángrudat.
3. Nem látható láng.	1. Kilazult vezeték.	1. Csatlakoztassa le a kandallót a tápellátásról, ellenőrizze, nem lazult-e ki valamely vezeték csatlakozása, szükség szerint javítva/cserélve azt. 2. Nyomja a Láng gombot a magas állásba
4. A rönk kialudt és/vagy nem izzik.	1. Kilazult vezeték. 2. A „parázs” funkció nincs bekapcsolva. 1. Lemerülőben vannak az elemek.	1. Csatlakoztassa le a kandallót a tápellátásról, ellenőrizze, nem lazult-e ki valamely vezeték csatlakozása, szükség szerint javítva/cserélve azt. 2. Nyomja a Parázs gombot a magas állásba
5. A távirányító nem működik.	2. Rossz irányba fordítja a távirányítót. 3. A távirányító és/vagy az érzékelő meghibásodott	1. Cserélje ki a távirányító elemeit. 2. Fordítsa a távirányítót közvetlenül az üveg előlap mögött középen, a rönkök felett található érzékelő felé. 3. Cserélje ki a távirányítót és/vagy az érzékelőt.
6. A kandalló nem kapcsol be a gomb megnyomásakor.	1. A kandalló nem lett csatlakoztatva a tápellátásra. 2. Vezérlő meghibásodása. 3. Kioldott a biztosíték.	1. Ellenőrizze a csatlakozót. 2. Hívjon szakképzett szerviztechnikust. 3. Állítsa vissza a megszakítót.

<p>7. A kandalló bekapcsolásakor nem fűt.</p>	<p>1. Aktiválódott a hőkioldó.</p> <p>2. Kilazult vezeték.</p> <p>3. A kandalló meghibásodott.</p>	<p>1. Kapcsolja ki, és csatlakoztassa le a kandallót, majd várjon 10 percet. Csatlakoztassa vissza és kapcsolja be a kandallót. Ha a csatlakozó nem elérhető, kövesse a biztosíték kioldása esetére leírtakat.</p> <p>2. Csatlakoztassa le a kandallót a tápellátásról, ellenőrizze, nem lazult-e ki valamely vezeték csatlakozása, szükség szerint javítva/cserélve azt.</p> <p>3. Cserélje ki a kandallót.</p>
-----------------------------------------------	----------------------------------------------------------------------------------------------------	------------------------------------------------------------------------------------------------------------------------------------------------------------------------------------------------------------------------------------------------------------------------------------------------------------------------------------------------------------------------------------------------------------------

FIGYELEM: Az üveg eltávolításához két csavart talál a kandalló két oldalának (bal és jobb) elülső részén. A csavarok eltávolítása után csúsztassa ki felfelé az üveget a kandallóból. Az alsó keretlemez eltávolítása után jobb oldalt egy lángmotort talál, ahol a rudat a gumi dugóknak kell helyén tartaniuk.

Bármilyen művelet végzése előtt ne feledje el lecsatlakoztatni az egységet. Az üveget és az egységet mindig egy törölközőre vagy hasonlóra fektesse, hogy ne keletkezzen kár az alkatrészekben/keretben.

Az egész folyamat max. 20-30 percet vesz igénybe.
