



ELEKTROMOS KANDALLÓ FŰTÉSSEL Használati útmutató



ROYAL PRO 100/120/140/160/180

Beépíthető és falra szerelhető elektromos
kandalló

AC 220V-240V 50Hz 1400-1600W

⚠ VIGYÁZAT!

A termék **csatlakoztatása** vagy **használata előtt olvassa el és értelmezze** a használati útmutató egészét, a **biztonsági információkat** is beleértve. Ennek elmulasztása **tűzet, áramütést, vagy súlyos személyi sérülést** okozhat.

⚠ FIGYELEM!

Őrizze meg a használati útmutatót a későbbiekre. Ha a terméket eladja vagy elajándékozza, **ne feledje el csatolni hozzá ezt az útmutatót.**



FONTOS BIZTONSÁGI INFORMÁCIÓK

VIGYÁZAT

Villamos eszközök használata során a tüzeset, áramütés és személyi sérülés kockázatának mérséklésére mindig tartsa be az alapvető óvintézkedéseket, köztük az alábbiakkal:

- A kandalló használata előtt olvassa el az utasításokat.
- Használat közben a kandalló forró. Az égési sérülés elkerülése érdekében ne érjen a forró felülethez. A kandalló mozgatásához használja a fogantyúkat (ha vannak). A gyúlékony anyagokat, pl. bútorokat, párnákat, ágyneműt, ruhákat és függönyöket tartsa legalább 1 m-re a kandalló elejétől, és a kandalló oldalaitól és hátuljától távol. A túlhevülés megelőzése érdekében ne takarja le a kandallót.
- Legyen rendkívül elővigyázatos, ha a kandallót gyermekek vagy fogyatékkal élő személyek közelében használja, vagy üzemelés közben felügyelet nélkül hagyja.
- Ha nem használja, mindig csatlakoztassa le a kandallót.
- Ne használja a kandallót, ha vezetéke vagy csatlakozója sérült, ha meghibásodott, leesett, vagy bármilyen sérülést szenvedett. Ilyen esetben juttassa el a kandallót engedélyezett szervizbe kivizsgálásra, elektromos vagy mechanikus beállításra, vagy javításra.
- Kizárólag beltéri használatra – ne használja kültérben.
- A kandalló nem fürdőszobában, mosókonyhában vagy hasonló beltéri területen való használatra lett tervezve. Soha ne helyezze el a kandallót olyan helyen, ahol fürdőkádba, vagy más, vizet tartalmazó edénybe eshet.
- Ne vezesse el a kandalló vezetékét szőnyeg alatt. Ne takarja el a vezetéket kisebb-nagyobb szőnyeggel vagy hasonló burkolattal. A vezetéket forgalmas helyektől távol vezesse el, ahol nem fognak belebotlani.
- A kandalló lecsatlakoztatásához kapcsolja le vezérlőit, majd húzza ki csatlakozóját az aljzatból.
- Ne helyezzen semmilyen tárgyat bármely szellőztető vagy elszívó nyílásba, mert az áramütést vagy tüzet okozhat, illetve kárt tehet a kandallóban.
- A tüzesetek megelőzésére ne zárja el semmilyen módon a levegőbeszívó vagy – elvezető nyílásokat. Ne használja a kandallót puha felületen, pl. ágyon, mert elzáródhatnak a nyílásai.
- A kandalló belseje forró és ívet vagy szikrát képező alkatrészeket tartalmaz. Ne használja olyan helyen, ahol gázolajat vagy gyúlékony folyadékot használnak vagy tárolnak.
- A kandallót kizárólag az útmutatóban leírtak szerint használja. A gyártó által nem javasolt bármely felhasználás tüzet, áramütést vagy személyi sérülést okozhat.
- **VESZÉLY-** Rendellenes körülmények között magas hőmérséklet alakulhat ki. Ne takarja el a kandalló elejét, se részben, se teljesen.
- Az izzók cseréjét csak a kandallónak a tápellátásról lecsatlakoztatott állapotában szabad elvégezni

A készüléket korlátozott fizikai, érzékszervi vagy szellemi képességekkel rendelkező vagy a kellő tapasztalatot és tudást nélkülöző személyek (a gyermekeket is beleértve) csak felügyelettel, vagy akkor használhatják, ha a biztonságukért felelős személy kioktatta őket a készülék használatáról. Ne engedje, hogy gyermekek a készülékkel játszanak..

Előkészítés









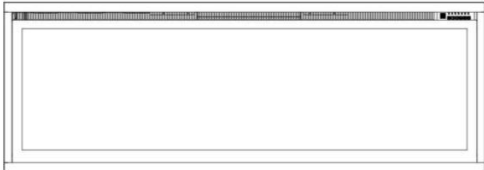

A termék **ÜVEG panelt** tartalmaz! Az üveg kezelése során mindig legyen **rendkívül elővigyázatos**. Ennek elmulasztása **személyi sérülést** vagy **vagyoni kárt** okozhat.

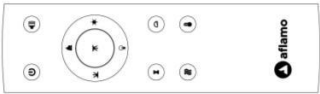
Vegye ki az összes elemet és szerelési segédanyagot a kartondobozból, és helyezze őket tiszta, puha és száraz felületre. Az alkatrészek és az összeállítás lépései a falra szereléshez, illetve süllyesztett alkalmazáshoz lettek csoportosítva. Ellenőrizze az alkatrészlistával az összes alkatrész meglétét. A csomagolóanyagokat megfelelő módon ártalmatlanítsa, de lehetőség szerint hasznosítsa újra.

Az alábbi szerszámokra lesz szüksége (a készlet nem tartalmazza): Phillips csavarhúzó; vázleckereső; vízmérték; mérőszalag; elektromos fúrógép; 1/4"-es fafúrószár, kalapács.

Elemek és segédanyagok

 <p>A – Kandalló</p>				
	<p>B- Facsavarok</p>		<p>C- Gipszkarton tiplik</p>	
				
<p>D- Távirányító</p>		<p>E – L alakú konzol</p>		
				
<p>F - Fém tartó</p>	<p>G- Csatlakozó doboz</p>	<p>H- Kristályok</p>	<p>I- Áttetsző rönkök</p>	<p>J-Fém fedél</p>

Műszaki adatok és méretek

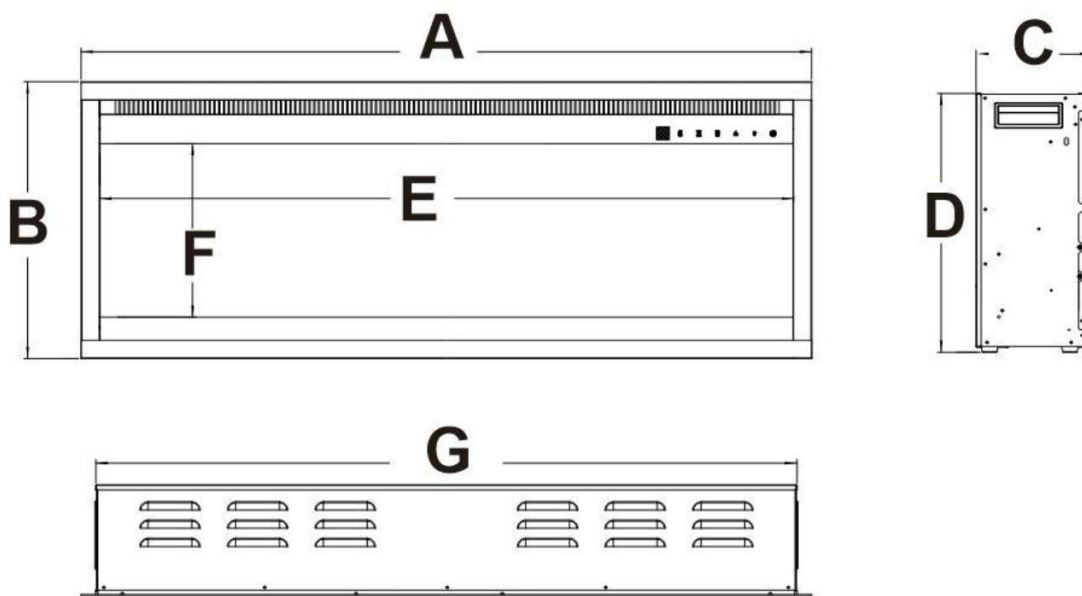

Termékméretek (mm)

Model	A	B	C	D	E	F	G
100	39-3/8" [1000mm]	15" [380mm]	6-5/16" [160mm]	14" [355mm]	37-3/8" [950mm]	9-3/8" [238mm]	37-3/4" [960mm]
120	47-1/4" [1200mm]	15" [380mm]	6-5/16" [160mm]	14" [355mm]	45-1/4" [1150mm]	9-3/8" [238mm]	45-11/16" [1160mm]
140	55-1/8" [1400mm]	15" [380mm]	6-5/16" [160mm]	14" [355mm]	53-1/8" [1350mm]	9-3/8" [238mm]	53-1/2" [1360mm]
160	63" [1600mm]	15" [380mm]	6-5/16" [160mm]	14" [355mm]	61" [1550mm]	9-3/8" [238mm]	61-7/16" [1560mm]
180	70-7/8" [1800mm]	15" [380mm]	6-5/16" [160mm]	14" [355mm]	68-7/8" [1750mm]	9-3/8" [238mm]	69-5/16" [1760mm]

Telepítés és összeállítás

Készülékét telepítheti falra szerelve, falba süllyesztve. A telepítéshez válasszon megfelelő, nedvességnek nem kitett helyet, kárpitoktól, bútordaraboktól és nagy forgalmú helyektől távol.

GYÚLÉKONY ANYAGOKTÓL TARTANDÓ MINIMÁLIS TÁVOLSÁG

Távolságok az üveg előlaptól értendők

Alul	0"	Top	11.8" (300mm) Kandallópárkányig
Oldalt	0"	Top	11.8" (300mm) mennyezetig
Hátul	0"	Front	39.4" (1000mm)

! Figyelem

Ha festéket vagy lakkot használ a kandalló befejezéséhez, a festéknek vagy lakknak hőállónak kell lennie az elszíneződés elkerülése érdekében.

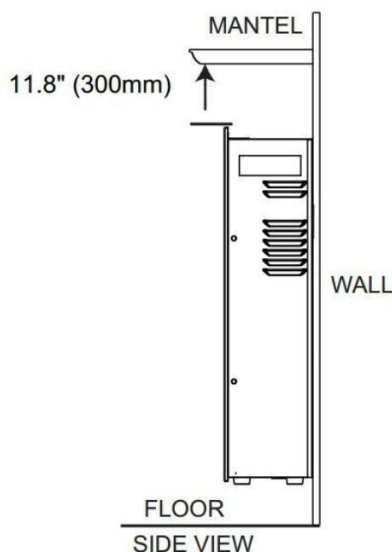

A kandallót mindenképpen úgy kell beépíteni, hogy az esetleges tisztítás / javítás érdekében bármikor kiszerezhető legyen.

Telepítés

⚠ FIGYELEM

TELJESEN KAPCSOLJA KI A KÉSZÜLÉKET, ÉS HAGYJA LEHŰLT A SZERVIZELÉS ELŐTT. EZT AZ ELEKTROMOS KÉSZÜLÉKET CSAK SZAKKÉPZETT SZEMÉLY SZERVIZELHETI.

Ha a készülék huzalozására van szükség, szakképzett villanyszerelőnek kell eltávolítania a kábelcsatlakozást. MEGJEGYZÉS: Dedikált 15 Amperes (vagy nagyobb) megszakító szükséges..

Ezt a készüléket elektromosan kell csatlakoztatni és földelni kell a helyi előírásoknak megfelelően. A helyi kódok hiányában használja az Európában érvényes NEMZETI ELEKTROMOS KÓDexet..

A ábra



B ábra

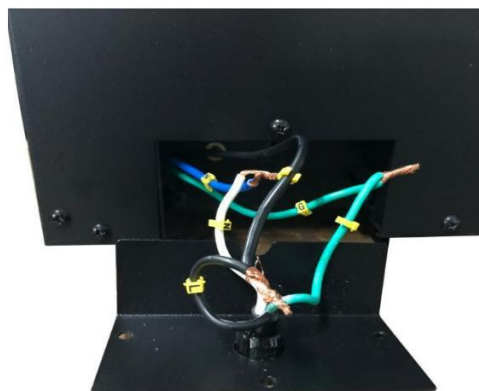

ELŐSZÖR KAPCSOLJA KI AZ ÁRAMKÖRBEÁLLÍTÓT

- Távolítsa el a fedőlemezt a készülék jobb oldali aljáról a három csavar eltávolításával, a fent látható módon. (LÁSD A. ÁBRA),
- Távolítsa el a vezetékcsatlakozókat a tápkábelből. (LÁSD B. ÁBRA)
- Vegye ki a hardverzsákban található új fedőlemezt, és lyukassza ki a 7/8" (22,2 mm) lyukat. doboz csatlakozója a fedőlemezen lévő lyukon keresztül. Vezesse át a vezetékeket a doboz csatlakozóján keresztül.
- A vezetékcsatlakozók segítségével csatlakoztassa a zöld földelő vezetékeket (G), a közös fehér vezetékeket (N) együtt, majd a fekete vezetékeket (L), (LÁSD: C. ÁBRA)
- Szerelje vissza a fedőlapot a három csavar segítségével, az A. ÁBÁN látható módon

C ábra

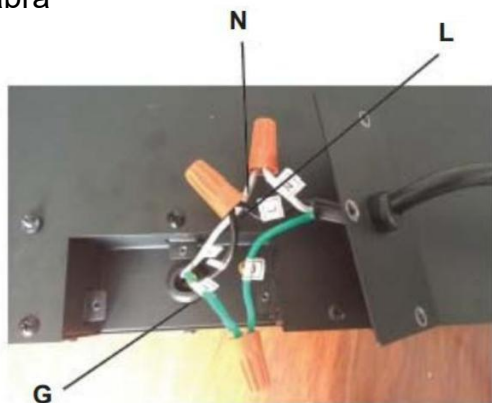

7/8" (22.2mm)
Diameter



Cover Plate



Csatlakozódoboz

Első üveg beszerelése/eltávolítása

- Távolítsa el az összes csavart az üveglap tetejéről. Ábra 1-1
- Döntse előre az elülső üveget, és kérjen meg két embert, hogy távolítsák el az üveglapot. Ábra 1-2
- Fordítsa meg ezeket a lépéseket az elülső üveg visszaszereléséhez. Ábra.1-1

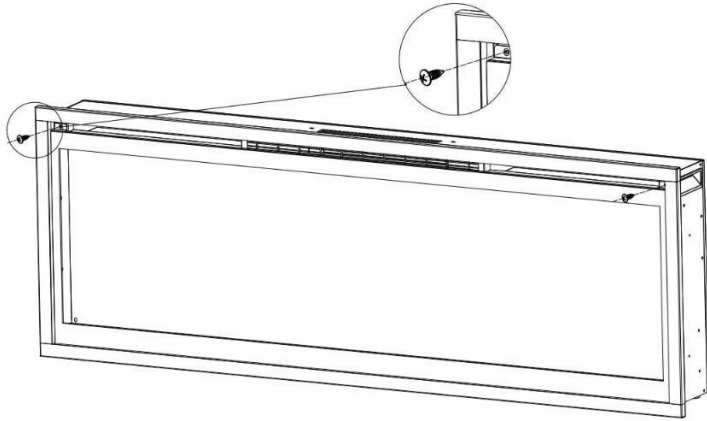

Fig. 1-1

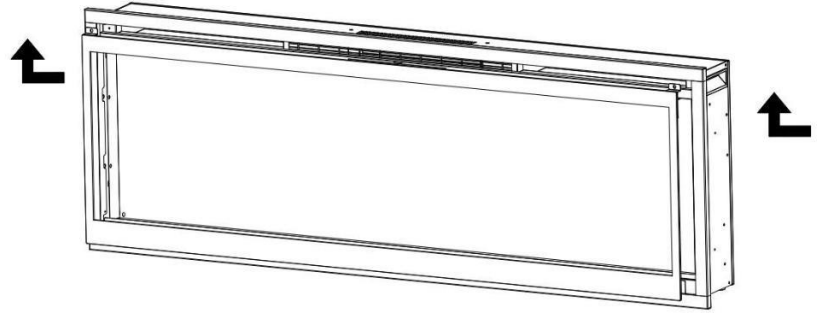
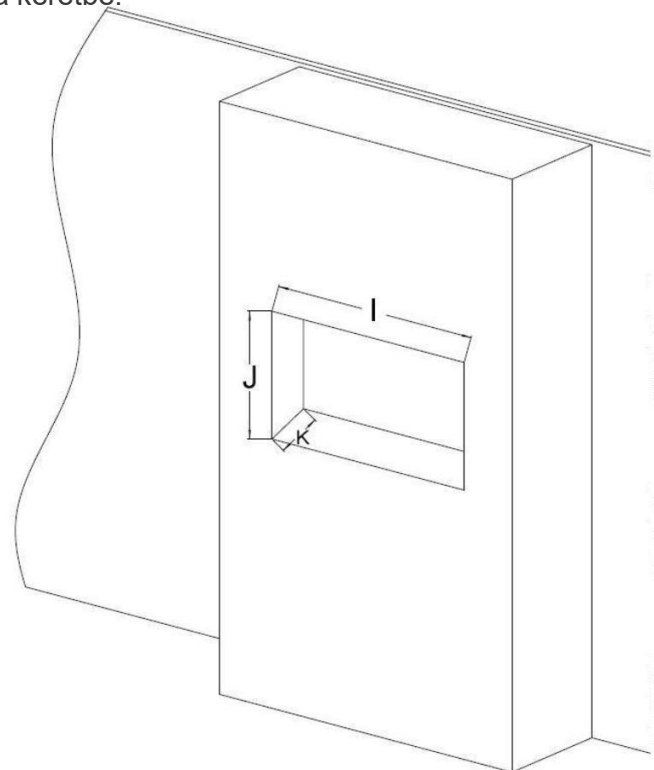
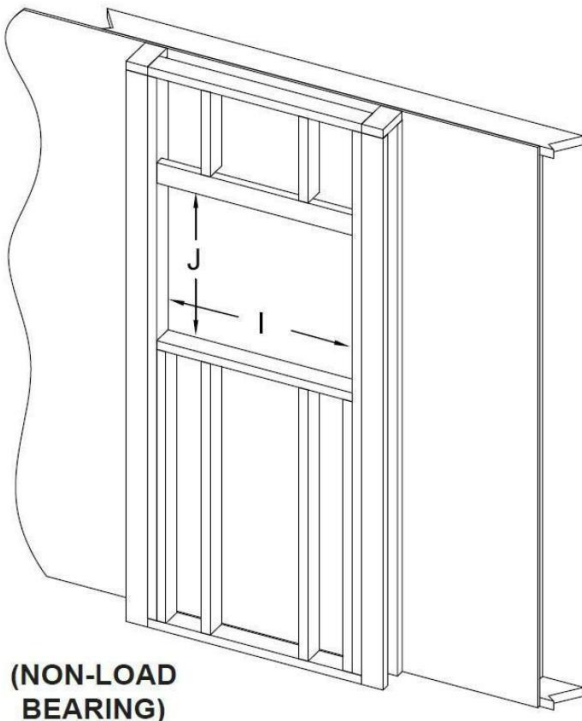

Fig. 1-2

Falba süllyesztett telepítés

A különböző falakon használt sokféle anyag miatt erősen ajánlott, hogy a készülék üzembe helyezése előtt konzultáljon a gyártóval.

- Válasszon olyan helyet, amely nem hajlamos a nedvességre, és legalább 94,1 cm távolságra van éghető anyagok, például függöny, bútor, ágynemű, papír stb..
- Hozzon létre egy keretet (lásd alább a „keretezést”).
- Távolítsa el az elülső üveget (lásd az „Elülső üveg eltávolítása/beszerelése” című részt).
- Tartsa felfelé a készüléket, hogy biztosan illeszkedjen a keretbe.



Model	J	I	K
100	14-1/4" [362mm]	38-1/8" [968mm]	6-5/16" [160mm]
120	14-1/4" [362mm]	46" [1168mm]	6-5/16" [160mm]
140	14-1/4" [362mm]	53-7/8" [1368mm]	6-5/16" [160mm]
160	14-1/4" [362mm]	61-3/4" [1568mm]	6-5/16" [160mm]
180	14-1/4" [362mm]	69-5/8" [1768mm]	6-5/16" [160mm]

Falba süllyesztett beépítés

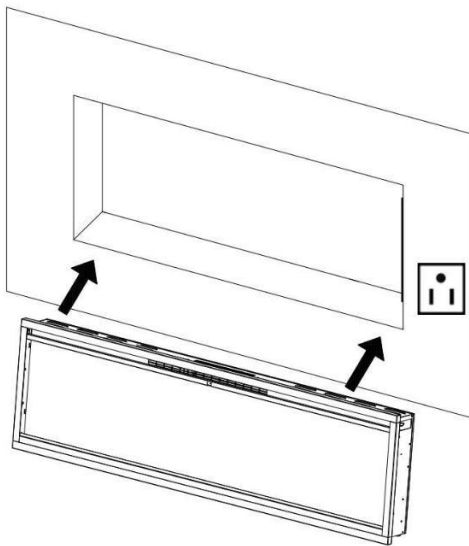

Ábra 2-1

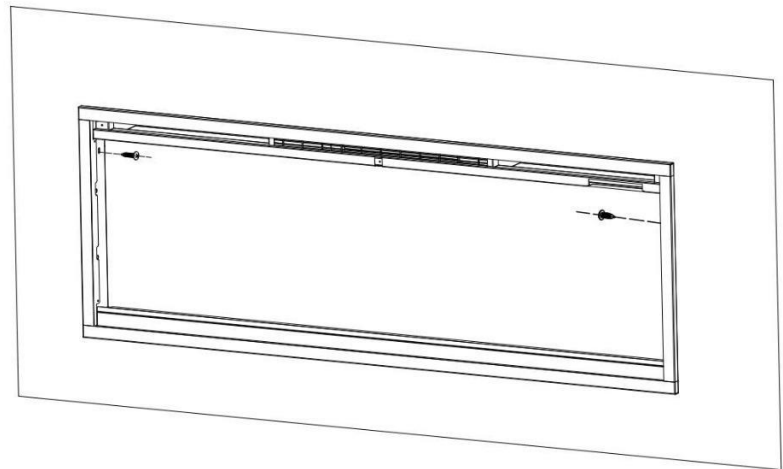

Ábra 2-2

1. A kandallót a fali csatlakozóaljzatba csatlakoztatva táplálja.
2. Két felnőtt személy emelje fel a kandallót, és helyezze be a durva keretbe, majd rögzítse a 2 facsavar (B) lyukakon keresztül történő beszerelésével (2-1. ábra, 2-2. ábra).
3. Helyezze a dekorkristályokat és a fahasábokat a parázságyba, majd szerelje vissza az elülső üveget.
4. Az elülső üveg visszaszereléséhez fordítva végezze el ezeket a lépéseket..

Fém csavaros fedelek beszerelése

Place the two metal Az előre beszerelt
mágnesek a
oldalon biztonságban tartják a kandalló fedeleit. Screw Cover

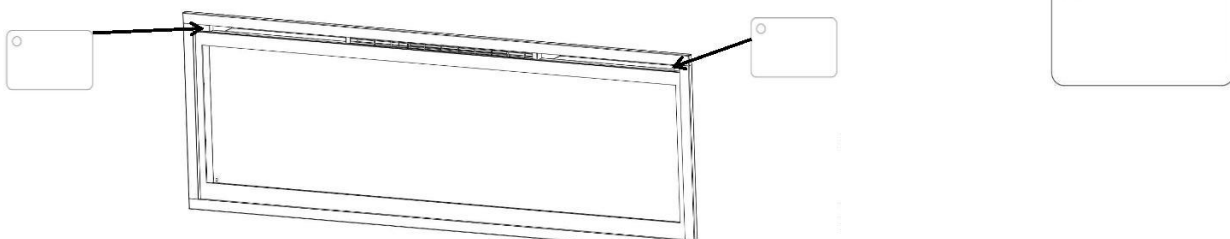

Falra szerelt telepítés

A különböző falakon használt sokféle anyag miatt erősen ajánlott, hogy a készülék falra történő felszerelése előtt konzultáljon a helyi építési vállalkozóval.

- Válasszon olyan helyet, amely nem hajlamos a nedvességre, és legalább 914 mm (36") távolságra van az éghető anyagoktól, például függönyfüggönyöktől, bútoroktól, ágyneműktől, papírtól stb.
- A végső hely meghatározásához két ember tartsa a készüléket a falhoz.
- Helyezze a készüléket arccal lefelé egy puha, nem koptató felületre. A csavarok eltávolításával távolítsa el a konzolt a készülék hátuljáról.
- Jelölje ki a helyet, majd a mellékelt csavarokkal szerelje fel a konzol(ok)at a falra. Ennek a konzolnak a kampóknak felfelé kell nézniük, és vízszintesnek kell lenniük. **MEGJEGYZÉS:** Erősen ajánlott, hogy a rögzítő konzolt a falcsavarokba csavarozza, ahol lehetséges. Ha a falcsapok nem használhatók, győződjön meg arról, hogy a mellékelt műanyag horgonyokat használja a konzol falhoz való rögzítéséhez, és a konzol megfelelően rögzítve van.

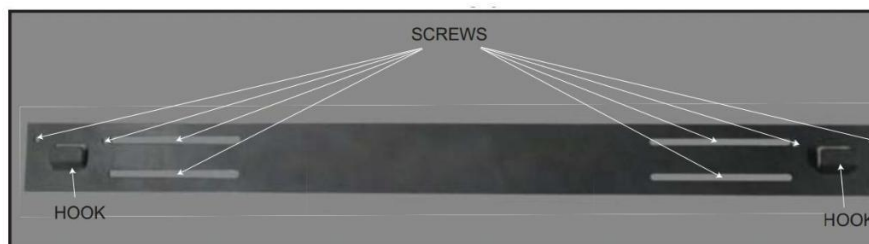

- A falra szerelt falikarral két személy emelje fel a készüléket és helyezze be a helyére
- Ellenőrizze a készülék stabilitását, és győződjön meg arról, hogy a konzol nem húzódik ki a falból.

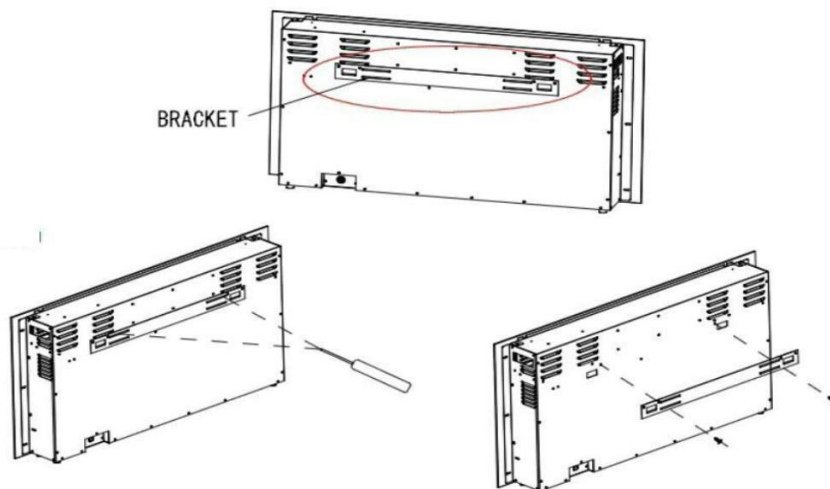

„L” alakú konzolok felszerelése

A. Távolítsa el a készülék alján lévő ezüst csavart. (3-1. ábra). Tegye félre a csavart.

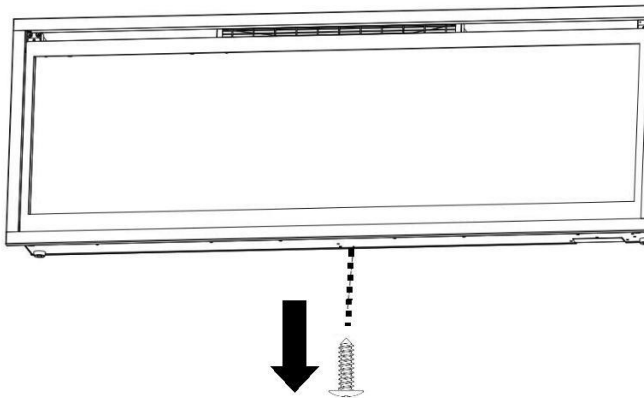

Ábra 3-1

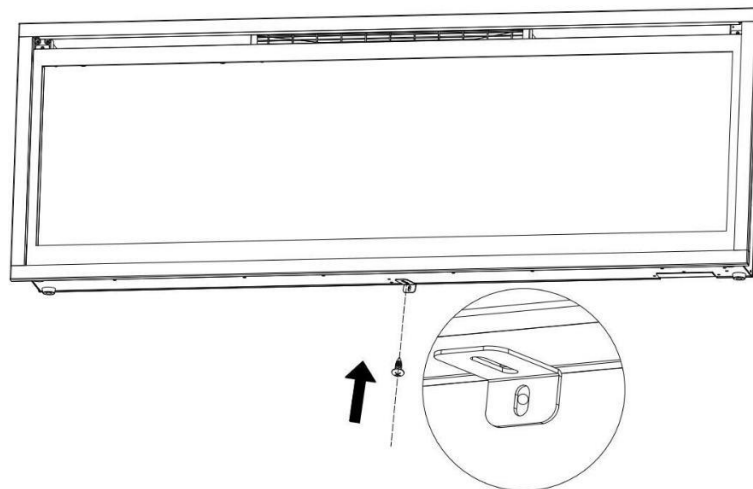

Ábra 3-2

B. A korábban eltávolított csavarral rögzítse a (mellékelt) L-konzolt a kandallódoboz aljára (3-2. ábra).

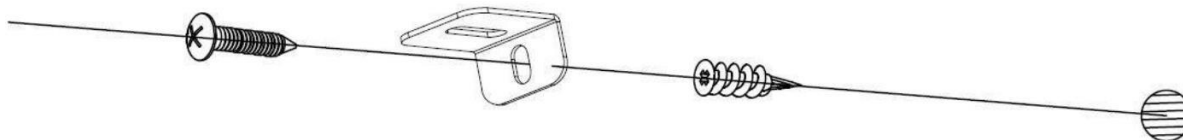

Ábra 3-3

C. Szerelje be a műanyag horgonyt (C) a gipszkartonba, majd szerelje be a (mellékelt) B csavart a L-konzol lyukába a fali horgonyba, hogy biztosítsa a kandallót a kempókról való leválástól (3-3. ábra).

Rönkök / füstös kristályok telepítése

- A.** Az üveget el kell távolítani, és a készüléket a végleges helyére kell szerelni, mielőtt a rönkök telepítésre kerülnek.
- B.** Óvatosan helyezze a kristályokat (H) a készülék elején lévő alsó tálcába a ábrának megfelelően. Vigyen fel egy egyenes réteget egyik oldalról a másikra. 4-1. ábra.
- C.** Helyezze a rönköket (I) a kristályok tetejére. 4-2. ábra.



Ábra 4-1.



Ábra 4-2.

Üzemeltetés



A termék **csatlakoztatása** vagy **használata előtt olvassa el és értelmezze** a használati útmutató egészét, a **biztonsági információkat** is beleértve. Ennek elmulasztása **tűzet, áramütést, súlyos személyi sérülést vagy halált** okozhat.

Tápellátás

Csatlakoztassa a tápvezetékét egy AC 220-240 V-os aljzatba (ld. a **FONTOS BIZTONSÁGI INFORMÁCIÓKAT** a **2. és 3. oldalakon**). Győződjön meg a csatlakozóaljzat megfelelő állapotáról, és hogy a csatlakozó nincs kilazulva. **SOHA** ne lépje túl az áramkör maximális áramerősségét. **NE** csatlakoztasson más készüléket egyazon áramkörbe.

Használati módok





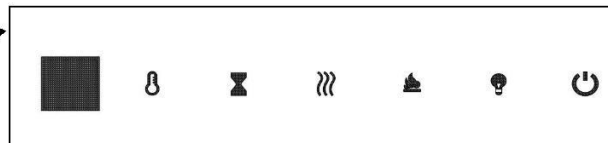

Ez az elektromos kandalló a VEZÉRLŐPANELLEL, az elemes TÁVIRÁNYÍTÓL és Tuya Smart APP-al üzemeltethető.

Használat előtt olvassa el a FONTOS BIZTONSÁGI INFORMÁCIÓK részt a 2. és 3. oldalon, és vegye figyelembe az összes figyelmeztetést.







Touch Panel

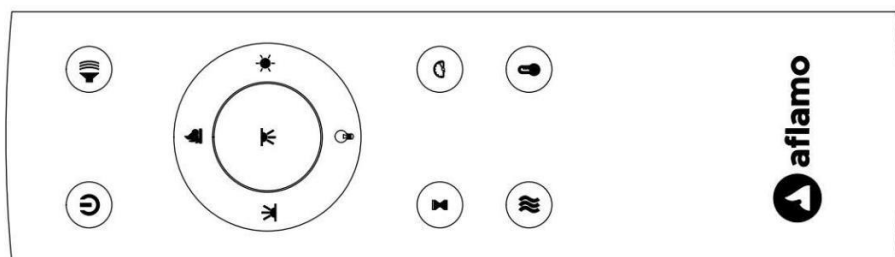





Működtetés vezérlőpanellel

Gomb	FUNKCIÓ	Művelet és jelzés																																																				
 BE/KI	BE: : Bekapcsolja a vezérlőpanel funkciót. Bekapcsolja a láng effektust. KI: Kikapcsolja a vezérlőpanel funkciót. Kikapcsolja a láng effektust.	1.Nyomja meg egyszer. A jelzőfény. bekapcsol. A kandalló bekapcsol, a funkciók aktiválódnak. 2. Nyomja meg ismét. A láng effektus, a kandalló, és valamennyi funkció kikapcsol																																																				
 HŐM	. Egyszeri megnyomás: Az érintőpanel jelzőfénye aktívá válik. Nyomja meg ismét, amíg el nem éri a kívánt beállítást. A digitális kijelzőn az alábbi beállítások láthatók: <table border="1" data-bbox="277 590 1490 751"> <thead> <tr> <th>NO</th> <th>0</th> <th>1</th> <th>2</th> <th>3</th> <th>4</th> <th>5</th> <th>6</th> <th>7</th> <th>8</th> <th>9</th> <th>10</th> <th>N</th> </tr> </thead> <tbody> <tr> <td>°C</td> <td>20</td> <td>21</td> <td>22</td> <td>23</td> <td>24</td> <td>25</td> <td>26</td> <td>27</td> <td>28</td> <td>29</td> <td>30</td> <td>C</td> </tr> <tr> <td>°F</td> <td>68</td> <td>70</td> <td>72</td> <td>74</td> <td>76</td> <td>78</td> <td>80</td> <td>82</td> <td>84</td> <td>86</td> <td>88</td> <td>F</td> </tr> <tr> <td></td> <td>69</td> <td>71</td> <td>73</td> <td>75</td> <td>77</td> <td>79</td> <td>81</td> <td>83</td> <td>85</td> <td>87</td> <td></td> <td></td> </tr> </tbody> </table>	NO	0	1	2	3	4	5	6	7	8	9	10	N	°C	20	21	22	23	24	25	26	27	28	29	30	C	°F	68	70	72	74	76	78	80	82	84	86	88	F		69	71	73	75	77	79	81	83	85	87			
NO	0	1	2	3	4	5	6	7	8	9	10	N																																										
°C	20	21	22	23	24	25	26	27	28	29	30	C																																										
°F	68	70	72	74	76	78	80	82	84	86	88	F																																										
	69	71	73	75	77	79	81	83	85	87																																												
 IDŐ	IDŐZÍTŐ gomb: Az időzítő beállításait vezérli, a kandalló adott időpontban történő kikapcsolásához. Az időzítő értéke 0,5 és 8 óra között állítható.hours.	Nyomja meg egyszer. A jelzőfény bekapcsol. Az időzítő 0,5 órától indul. Nyomja meg ismételtlen a kívánt beállítás eléréséig, mely a kijelző ablakban látható.																																																				
 Fűtés	Fűtés gomb: Ki/bekapcsolhatja a fűtést. MEGJEGYZÉS: A túlmelegedés elkerülése érdekében a fűtőtest ventilátor 8-10 másodpercig hideg levegőt fúj miután a fűtés kikapcsol.	1. Nyomja meg egyszer: a fény bekapcsol.																																																				
 Láng szín	Lángszín gomb: Módosítja a láng effektus színét Megjegyzés: A szín effektus kikapcsoló gomb megnyomásáig aktív marad. A fűtés bekapcsolásához a szín effektusnak bekapcsolt állapotban kell lennie	1. 1. Nyomja meg egyszer. A jelző fény bekapcsol, a láng effektus módosul 2. Nyomja meg ismételtlen a kívánt beállítás eléréséig. Összesen 3 lángszín van..																																																				
 Lángfény erősség	Lángerősséget állít, a hatás halványabb és világosabb. MEGJEGYZÉS: A lánghatás addig marad fenn, amíg az indító gomb nincs kikapcsolva.	1. Nyomja meg egyszer. A jelzőfény kigyullad. A láng fényereje megváltozik. 2. Nyomja meg ismét a kívánt beállítás eléréséig																																																				



Működtetés távirányítóval

GOMB	FUNKCIÓ	Művelet és jelzés																																																				
 BE/KI	BE: Bekapcsolja a vezérlőpanel funkciót és a távirányítót. Bekapcsolja a láng effektust. KI: Kikapcsolja a vezérlőpanel funkciót és a távirányítót. Kikapcsolja a láng effektust.	1. Nyomja meg egyszer. A jelzőfény bekapcsol. A kandalló bekapcsol, a funkciók aktiválódnak. 2. Nyomja meg ismét. A láng effektus, a kandalló, és valamennyi funkció kikapcsol																																																				
 HŐM	1. Egyszeri megnyomás: Az érintőpanel jelzőfénye aktívá válik. 2. Nyomja meg ismét, amíg el nem éri a kívánt beállítást. A digitális kijelzőn az alábbi beállítások láthatók: <table border="1" data-bbox="276 903 1510 1071"> <thead> <tr> <th>NO</th> <th>0</th> <th>1</th> <th>2</th> <th>3</th> <th>4</th> <th>5</th> <th>6</th> <th>7</th> <th>8</th> <th>9</th> <th>10</th> <th>N</th> </tr> </thead> <tbody> <tr> <td>°C</td> <td>20</td> <td>21</td> <td>22</td> <td>23</td> <td>24</td> <td>25</td> <td>26</td> <td>27</td> <td>28</td> <td>29</td> <td>30</td> <td>C</td> </tr> <tr> <td>°F</td> <td>68</td> <td>70</td> <td>72</td> <td>74</td> <td>76</td> <td>78</td> <td>80</td> <td>82</td> <td>84</td> <td>86</td> <td>88</td> <td>F</td> </tr> <tr> <td></td> <td>69</td> <td>71</td> <td>73</td> <td>75</td> <td>77</td> <td>79</td> <td>81</td> <td>83</td> <td>85</td> <td>87</td> <td></td> <td></td> </tr> </tbody> </table>	NO	0	1	2	3	4	5	6	7	8	9	10	N	°C	20	21	22	23	24	25	26	27	28	29	30	C	°F	68	70	72	74	76	78	80	82	84	86	88	F		69	71	73	75	77	79	81	83	85	87			5 mp-ig lenyomva tartva a hőmérséklet mértékegysége °C-ról °F-re változik (vagy fordítva)
NO	0	1	2	3	4	5	6	7	8	9	10	N																																										
°C	20	21	22	23	24	25	26	27	28	29	30	C																																										
°F	68	70	72	74	76	78	80	82	84	86	88	F																																										
	69	71	73	75	77	79	81	83	85	87																																												
 IDŐ	IDŐZÍTŐ gomb: Az időzítő beállításait vezérli, a kandalló adott időpontban történő kikapcsolásához. Az időzítő értéke 0,5 és 8 óra között állítható.hours.	Nyomja meg egyszer. A jelzőfény bekapcsol. Az időzítő 0,5 órától indul. Nyomja meg ismételtlen a kívánt beállítás eléréséig, mely a kijelző ablakban látható.																																																				
 LÁNG SEB.	Lángsebesség gomb: A láng sebességét szabályozza. 5 lángsebesség beállítás választható.	1. Nyomja meg egyszer. A láng sebessége változik. 2. Nyomja meg újra, amíg el nem éri a kívánt beállítást. A kijelzőn megjelenik a beállítás. Az alapértelmezett beállítás 02 (közepes sebesség).																																																				
 LÁNG SZIN	SZÍN gomb: Módosítja a láng effektus színét. MEGJEGYZÉS: A szín effektus a kikapcsoló gomb megnyomásáig aktív marad. A fűtés bekapcsolásához a szín effektusnak bekapcsolt állapotban kell lennie	1. Nyomja meg egyszer. A jelzőfény bekapcsol. A láng effektus színe módosul. 2. Nyomja meg ismételtlen a kívánt beállítás eléréséig. Összesen 3 szín áll rendelkezésre.																																																				

 Lánfény erősség	<p>Lángerősséget állít, a hatás halványabb és világosabb.</p> <p>MEGJEGYZÉS: A lánghatás addig marad fenn, amíg az indító gomb nincs kikapcsolva.</p>	<ol style="list-style-type: none"> 1. Nyomja meg egyszer. A jelzőfény kigyullad. A láng fényereje megváltozik. 2. Nyomja meg ismét a kívánt beállítás eléréésig
 Parázságy szín	<p>LED fény gomb: Lehetővé teszi a szín alul hatása megváltozik.</p> <p>MEGJEGYZÉS: A borostyánszín hatás addig marad fenn, amíg bekapcsoló gomb ki van kapcsolva..</p>	<ol style="list-style-type: none"> 1. Nyomja meg egyszer. LED parázs fény szín megváltozik. 2. Nyomja meg ismét a kívánt beállítás eléréésig.
 LED erősség	<p>LED Parázsfény fényerő gomb: A LED parázsfényeket az alsó hatás változik.</p> <p>MEGJEGYZÉS: A LED Parázsfény fényerő effektus addig marad bekapcsolva, amíg a bekapcsológombot</p>	<ol style="list-style-type: none"> 1. Nyomja meg egyszer. A LED parázsfény színhatás megváltozik. 2. Nyomja meg újra, amíg el nem éri a kívánt beállítást <p>L1 - L2 - L3 - L4 - L5 - L0 (OFF)</p>
 Világítás színe	<p>LED lefelé jelző gomb: Megváltoztatja a világítás színét</p> <p>MEGJEGYZÉS: A LED lefelé fény színhatása megmarad bekapcsolva, amíg az indító gombot ki nem kapcsolják</p>	<p>Nyomja meg egyszer. A LED-es fény színhatása megváltozik.</p> <p>Nyomja meg ismét, amíg el nem éri a kívánt beállítást.</p>
 Tűzropogás	<p>Tűzropogás hangját állítja 4 hangszint-beállítás van: Alacsony,Közepes, Magas, Ki.</p>	<ol style="list-style-type: none"> 1. Nyomja meg egyszer, a tűzropogás hangja megváltozik. 2. Nyomja meg ismét a kívánt beállítás eléréésig.
 Fűtés	<p>FŰTÉS gomb: Be-/kikapcsolja a fűtést.</p> <p>MEGJ.: A túlhevülés megelőzésére bekapcsolása előtt, illetve kikapcsolása után 10 mp-ig a fűtés hideg levegőt fúj.</p>	<p>Nyomja meg egyszer: a fény bekapcsol. A ventilátor 10 másodpercig hűvös levegőt fúj. 750 W-os fűtés bekapcsol és meleg levegőt fúj. Nyomja meg újra 1500W-s fűtés bekapcsol és forró levegőt fúj. Nyomja meg újra, a fűtés lekapcsol.</p>

Megj

A fűtőelem első bekapcsolásakor enyhe szagot érezhet. Ez normális és nem fordulhat elő újra, kivéve, ha a fűtőtestet hosszabb ideig nem használják.

Megj

A működés javítása érdekében irányítsa a távirányítót a kandalló elejére. NE túl gyorsan nyomja meg a gombokat. Adjon időt az egységnek, hogy válaszoljon minden egyes parancsra.

Hőmérséklet-korlátozás szabályozása

Ez a fűtőberendezés hőmérséklet-korlátozó szabályozóval van felszerelve. Ha a fűtőelem nem biztonságos hőmérséklet, a fűtőelem automatikusan kikapcsol. Visszaállításhoz:

1. Húzza ki a tápkábelt a konnektorból.
2. A VEZÉRLŐPANEL BE/KI kapcsolóját állítsa OFF állásba. Várjon 5 percet.
3. Vizsgálja meg a kandallót, hogy megbizonyosodjon arról, hogy nincs-e eltömődve a szellőzőnyílás, vagy nincs-e eldugulva portól vagy szösztől. Ha igen, használjon porszívót a szellőzőhelyek tisztításához.
4. A POWER kapcsoló OFF állásában dugja vissza a tápkábelt a konnektorba.
5. Ha a probléma továbbra is fennáll, ellenőriztesse szakemberrel a konnektort és a vezetékeket.

A távirányító két **AAA** elemmel működik (**Nem tartalmazza**)



SOHA NE dobja **tűzbe** az elemeket. Ezen óvintézkedés megszegése **robbanást okozhat**. Adja le ártalmatlanításra az elemeket a veszélyes hulladékokat feldolgozó helyi központnak.

Ápolás és karbantartás

Tisztítás



A kandalló megtisztítása, karbantartása vagy elmozdítása előtt **MINDIG** kapcsolja **KI** azt, és **húzza ki csatlakozóját az aljzatból**. Ennek elmulasztása **áramütést, tüzet vagy személyi sérülést**.



SOHA ne merítse a kandallót vízbe, és ne fröcsköljön rá vizet, mert az **áramütést, tüzet vagy személyi sérülést** okozhat.

Fém részek:

- A polírozáshoz használjon citrusolaj alapú termékkel enyhén benedvesített puha kendőt. **NE** használjon réz- vagy háztartási tisztítószeret, mert kárt tennének a fém szegélyben.

Üveg:

Használjon kendőre vagy törölközőre permetezett jó minőségű üvegtisztító sprayt, majd szárítsa meg alaposan az üveget papírtörölközővel vagy szösztmentes kendővel. **SOHA** ne használjon dörzsölő hatású tisztítószeret, folyékony sprayt, vagy bármely tisztítószeret, mely megkarcolhatná a felületet.

Szellőző nyílások:

A fűtőelem és a szellőzőnyílások területéről porszívóval vagy portörölővel távolítsa el a port és a szennyeződések.

Műanyag:

Törölje át gyengéden egy enyhén nedves kendővel és mosogatószer és meleg víz kíméletes oldatával. **SOHA** ne használjon dörzsölő hatású tisztítószer, folyékony sprayt, vagy bármely tisztítószer, mely megkarcolhatná a felületet.

Karbantartás



Áramütés veszélye! NE NYISSA FEL a paneleket! A kandalló nem tartalmaz a felhasználó által javítható alkatrészt!



A kandalló megtisztítása, karbantartása vagy elmozdítása előtt **MINDIG** kapcsolja **KI** azt, és **húzza ki csatlakozóját az aljzatból**. Ennek elmulasztása **áramütést, tüzet vagy személyi sérülést** okozhat.

Elektromos és mozgó alkatrészek:

A ventilátormotorok gyári kenéssel vannak ellátva, és nem igényelnek kenést..

Tárolás

- Használaton kívül tiszta és száraz helyen tárolja a kandallót.



VIGYÁZAT! A felhasználó **NEM VÉGEZHET JAVÍTÁST** a kandalló belső vagy elektromos alkatrészein. Ne próbálja meg szervizelni a kandallót.



WEEE :

Az áthúzott kerekes szemeteskuka jelentése:

Ne dobja ki az elektromos készülékeket válogatatlan települési hulladékként, használjon szelektív gyűjtőhelyet. Érdeklődjön a helyi önkormányzattól, tájékozódjon a rendelkezésre álló begyűjtési rendszerekkel kapcsolatban. Az elektromos készülékek hulladéklerakókba vagy szemétkerakókba helyezve veszélyes anyagok szivároghatnak a talajvízbe és az élelmiszerekbe kerülhetnek, károsíthatja egészségét és jólétét. A régi készülékek újakra cserélésekor a kereskedőnek törvényi kötelezettsége van a régi készülék visszavételére ártalmatlanítására ingyenes.

APP csatlakoztatási utasítás

1. App letöltés

- Töltse le a „Tuya Smart” alkalmazást.
- Szkenelje a QR code-t.
- Kapcsolja be a „GPS”-t mobilkészletén..



2. Bejelentkezés

- Regisztráljon e-mail azonosítójával vagy mobiltelefonszámával felhasználói névként.
- Állítsa be fiókja jelszavát..

3. Eszköz hozzáadása

A fiók létrehozása után jelentkezzen be a fiókba és válassza az „Eszköz hozzáadása” gombot

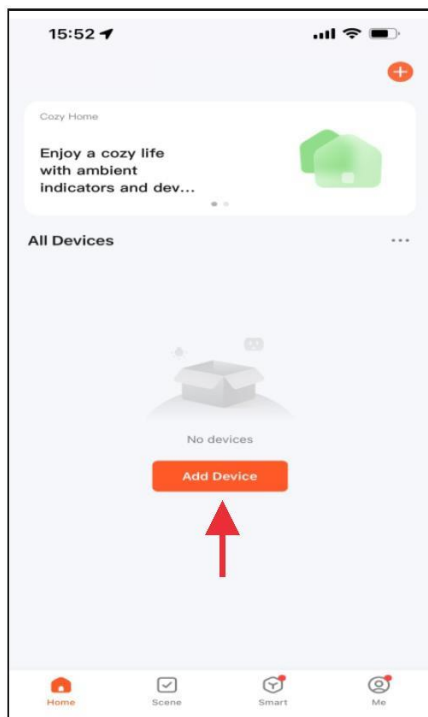

Eszköz hozzáadása Bluetooth-val

- Nyomja **Add** gombot, amikor a Royal 3D Elektromos kandalló megjelenik.
- Írja be a WIFI nevet és jelszót, majd nyomja meg a tovább gombot.
- Ha kész, a vezérlőpult kijelzőjén P4 felirat látható, a LED-es parázslámpa pedig zöld színt mutat és 6szoz felvillan.

Fontos információ

- Kapcsolja be a Bluetooth-t mobiltelefonjával.
- Csatlakoztassa mobilát Wifi jellel

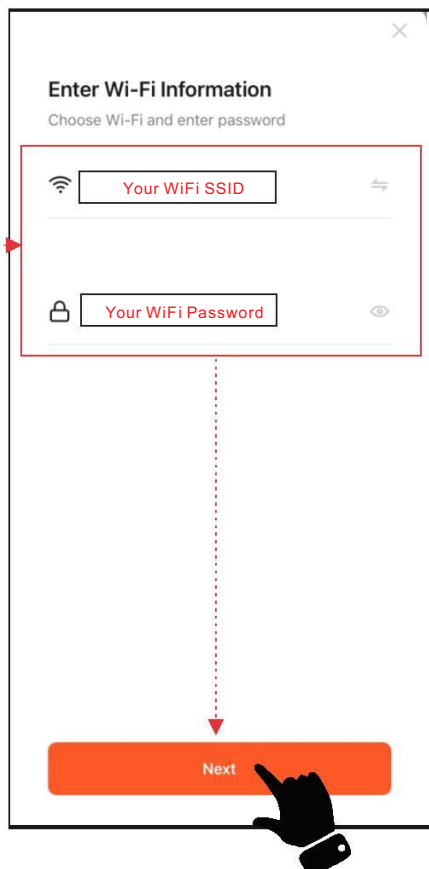
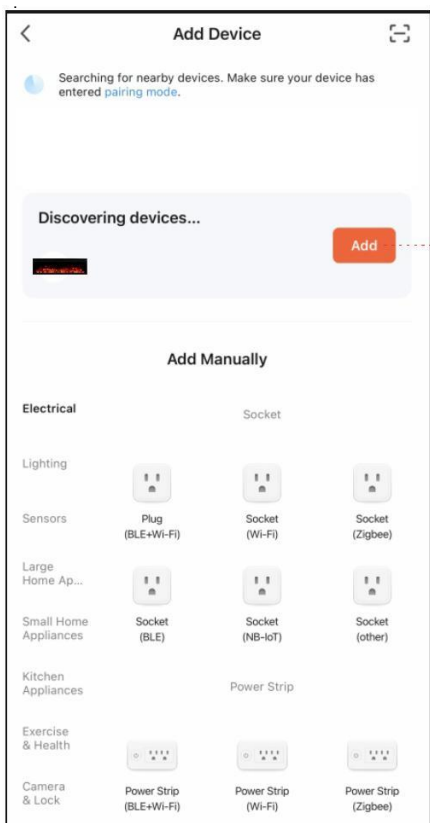

Eszköz hozzáadása 2. módszer

- Nyomja meg  távirányítóról vagy vezérlőpulttól addig amíg a kijelzőpanelen P0 látható. Ezután kövesse az alábbi lépéseket.
- Írja be a Wifi nevet és jelszót, majd nyomja meg a tovább gombot.
- Nyomja meg a pislogás gombot a P0-hoz, amelyhez az eszköz hozzáadódik.
- Ha kész, a vezérlőpult kijelzőjén P4 felirat látható, a LED-es parázslámpa pedig zöld színt mutat és 6szoz felvillan.

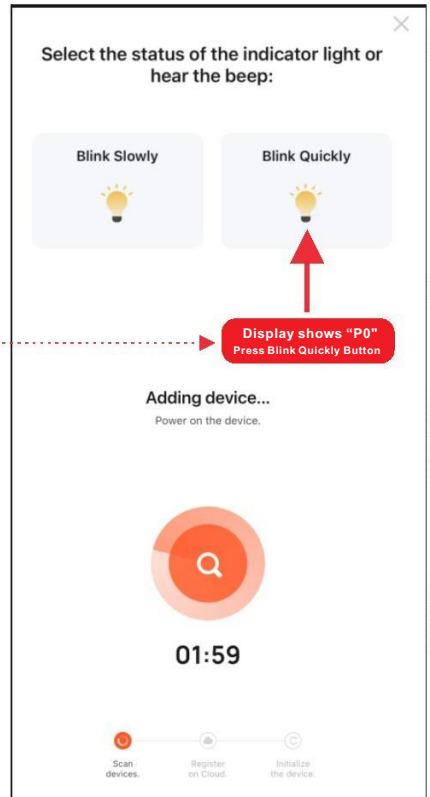
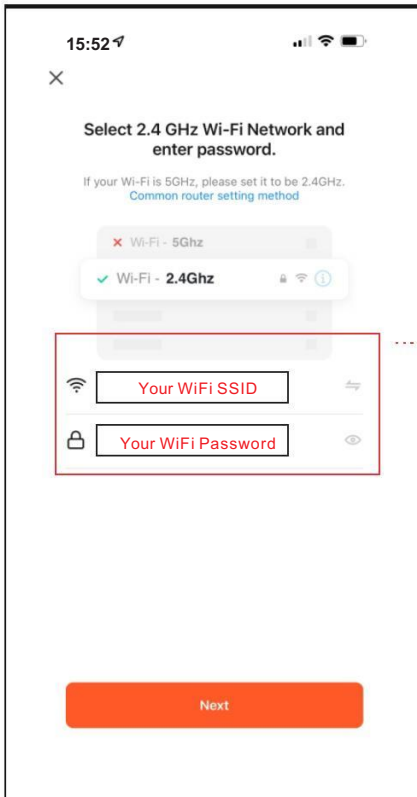
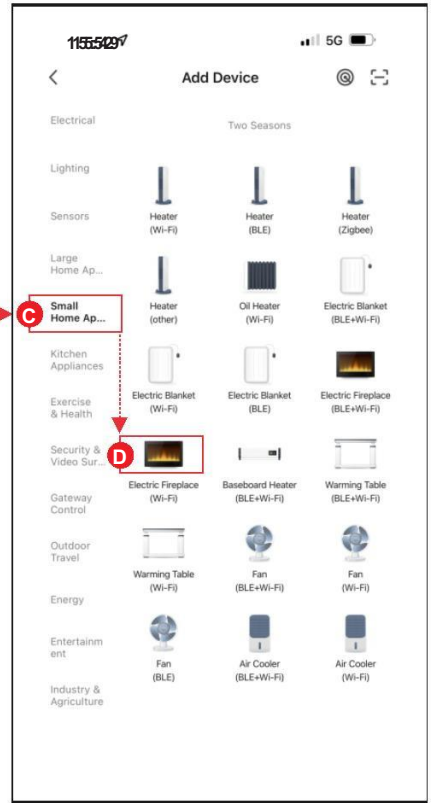
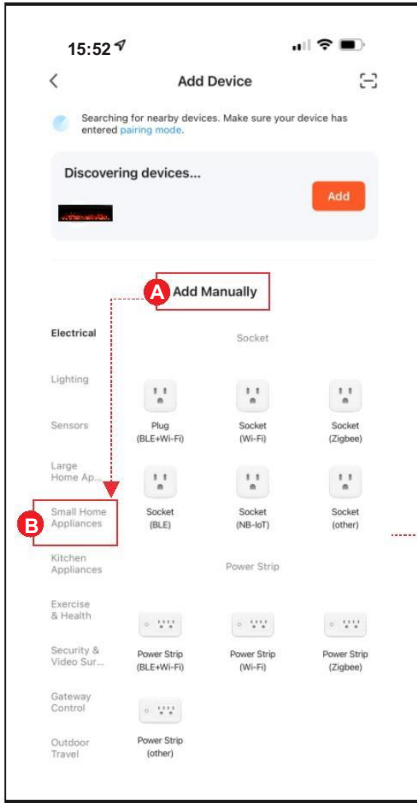

Eszköz hozzáadás 3. módszer

- Nyomja meg  távirányítóról vagy vezérlőpulttól addig amíg a kijelzőpanelen P1 látható. Ezután kövesse az alábbi lépéseket.
- Írja be a Wifi nevet és jelszót, majd nyomja meg a tovább gombot.
- Nyomja meg a pislogás gombot P1 eszköz hozzáadásához
- Válassza ki az eszköz hotspotját (SmartLife-xxxx), majd térjen vissza az eszközhöz. Az eszköz hozzáadása folyamatban van.
- Ha kész, a vezérlőpult kijelzőjén P4 felirat látható, a LED-es parázslámpa pedig zöld színt mutat és 6szo felvillan.

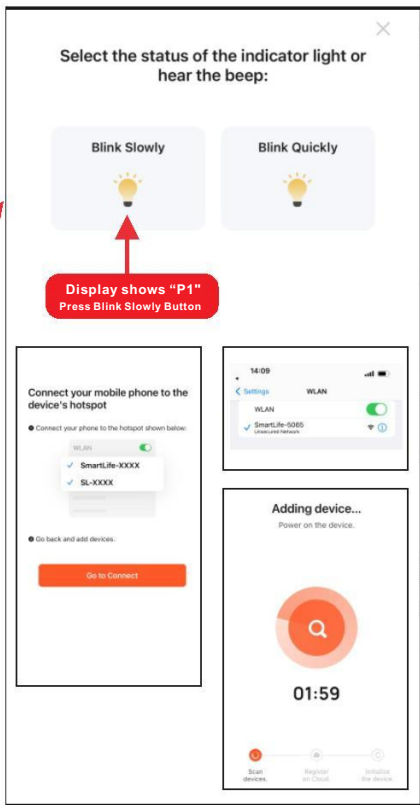
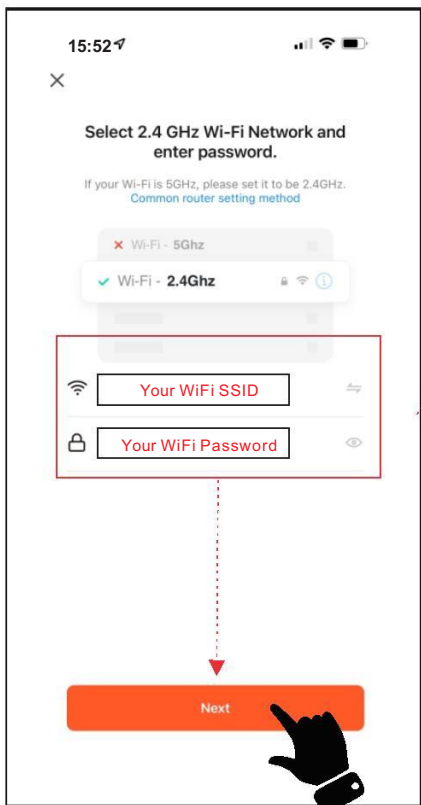
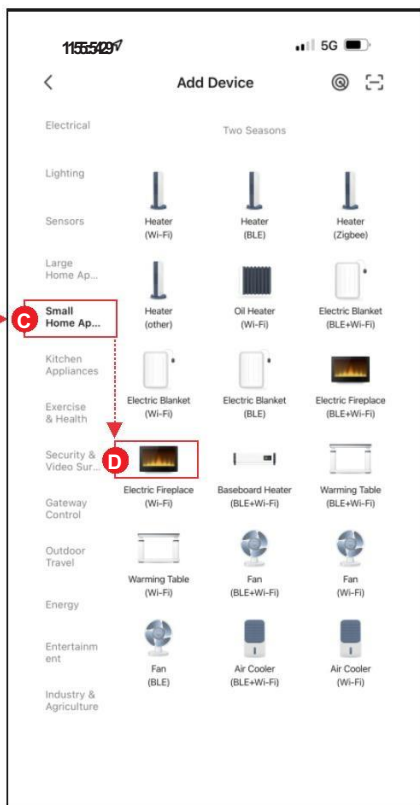
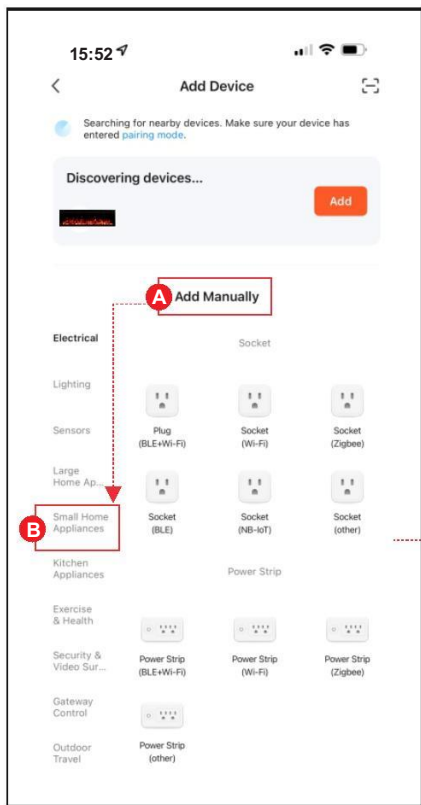

5. Utolsó lépés

- Nyomja meg a Kész gombot a befejezéshez..

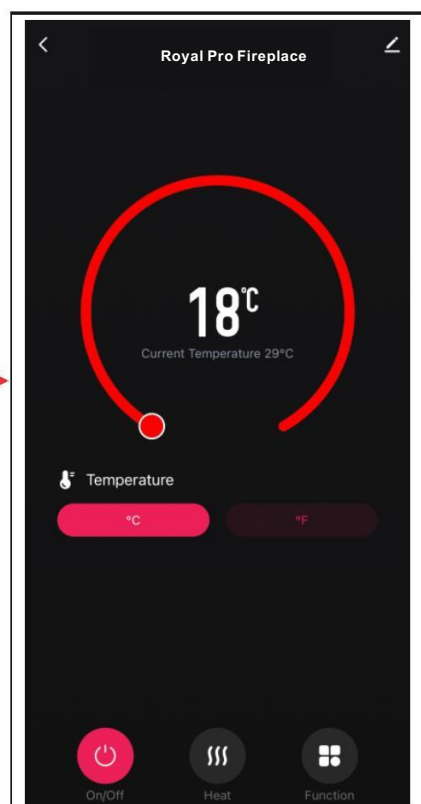
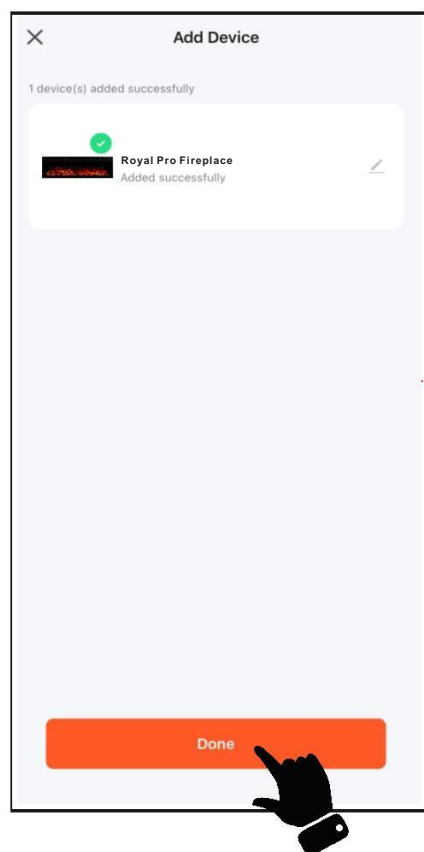

APP kezelési utasítás

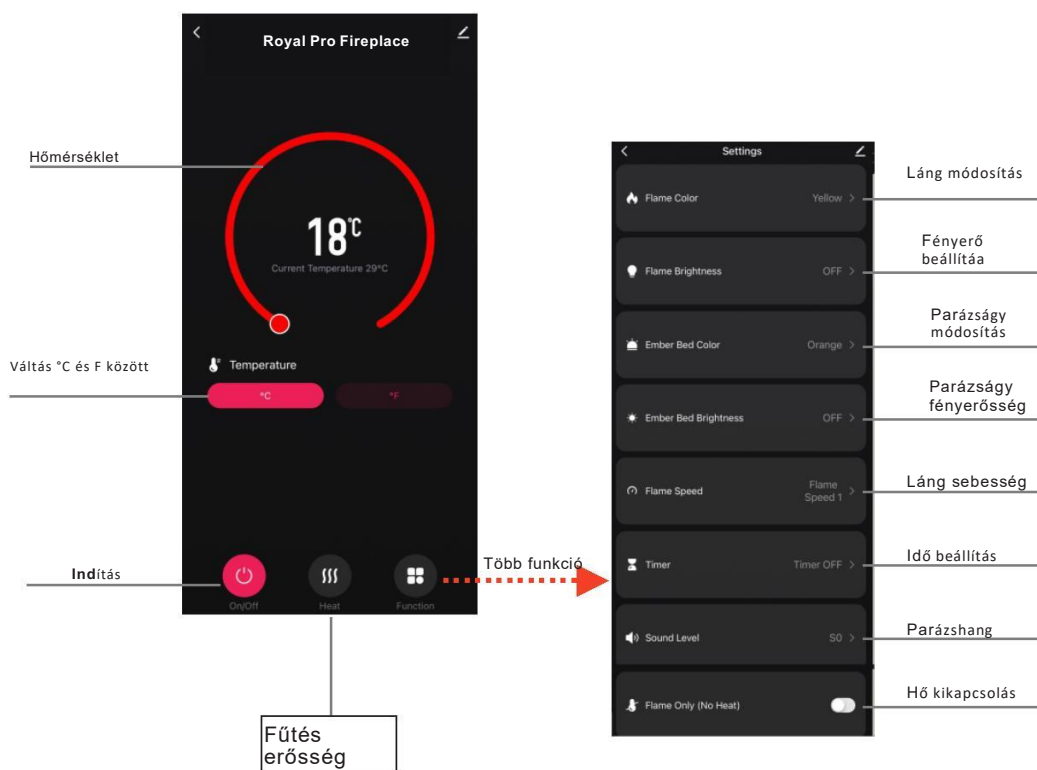

Megj. Egyszerre csak egy eszköz párosítható az APP-on keresztül.

