

# SÍK PANELES ELEKTROMOS LÁTVÁNYKANDALLÓ HASZNÁLATI ÚTMUTATÓ



## ALÍZ NH

Falra szerelhető elektromos látványkandalló

**AC 220V-240V 50Hz**

### **VIGYÁZAT!**

A termék **csatlakoztatása** vagy **használata előtt olvassa el és értelmezze** a használati útmutató egészét, a **biztonsági információkat** is beleértve. Ennek elmulasztása **tűzet, áramütést, vagy súlyos személyi sérülést** okozhat.

### **FIGYELEM!**

**Őrizze meg a használati útmutatót** a későbbiekre. Ha a terméket eladja vagy elajándékozza, **ne feledje el csatolni hozzá ezt az útmutatót.**

# FONTOS BIZTONSÁGI INFORMÁCIÓK!

## VIGYÁZAT!

**Villamos eszközök használata során a tüzeset, áramütés és személyi sérülés kockázatának mérséklésére mindig tartsa be az alapvető óvintézkedéseket, köztük az alábbiakkal:**

- A kandalló használata előtt olvassa el az utasításokat.
- Használat közben a kandalló forró. Az égési sérülés elkerülése érdekében ne érjen a forró felülethez. A kandalló mozgatásához használja a fogantyúkat (ha vannak). A gyúlékony anyagokat, pl. bútorokat, párnákat, ágyneműt, ruhákat és függönyöket tartsa legalább 1 m-re a kandalló elejétől, és a kandalló oldalaitól és hátuljától távol. A túlhevülés megelőzése érdekében ne takarja le a kandallót.
- Legyen rendkívül elővigyázatos, ha a kandallót gyermekek vagy fogyatékkal élő személyek közelében használja, vagy üzemelés közben felügyelet nélkül hagyja.
- Ha nem használja, mindig csatlakoztassa le a kandallót.
- Ne használja a kandallót, ha vezetéke vagy csatlakozója sérült, ha meghibásodott, leesett, vagy bármilyen sérülést szenvedett. Ilyen esetben juttassa el a kandallót engedélyezett szervizbe kivizsgálásra, elektromos vagy mechanikus beállításra, vagy javításra.
- Kizárólag beltéri használatra – ne használja kültérben.
- A kandalló nem fürdőszobában, mosókonyhában vagy hasonló beltéri területen való használatra lett tervezve. Soha ne helyezze el a kandallót olyan helyen, ahol fürdőkádba, vagy más, vizet tartalmazó edénybe eshet.
- Ne vezesse el a kandalló vezetékét szőnyeg alatt. Ne takarja el a vezetéket kisebb-nagyobb szőnyeggel vagy hasonló burkolattal. A vezetéket forgalmas helyektől távol vezesse el, ahol nem fognak belebotlani.
- A kandalló lecsatlakoztatásához kapcsolja le vezérlőit, majd húzza ki csatlakozóját az aljzatból.
- Ne helyezzen semmilyen tárgyat bármely szellőztető vagy elszívó nyílásba, mert az áramütést vagy tüzet okozhat, illetve kárt tehet a kandallóban.
- A tüzesetek megelőzésére ne zárja el semmilyen módon a levegőbeszívó vagy –elvezető nyílásokat. Ne használja a kandallót puha felületen, pl. ágyon, mert elzáródhatnak a nyílásai.
- A kandalló belseje forró és ívet vagy szikrát képező alkatrészeket tartalmaz. Ne használja olyan helyen, ahol gázolajat vagy gyúlékony folyadékot használnak vagy tárolnak.
- A kandallót kizárólag az útmutatóban leírtak szerint használja. A gyártó által nem javasolt bármely felhasználás tüzet, áramütést vagy személyi sérülést okozhat.
- **VESZÉLY-** Rendellenes körülmények között magas hőmérséklet alakulhat ki. Ne takarja el a kandalló elejét, se részben, se teljesen.
- Az izzók cseréjét csak a kandallónak a tápellátásról lecsatlakoztatott állapotában szabad elvégezni
- A készüléket korlátozott fizikai, érzékszervi vagy szellemi képességekkel rendelkező vagy a kellő tapasztalatot és tudást nélkülöző személyek (a gyermekeket is beleértve) csak felügyelettel, vagy akkor használhatják, ha a biztonságukért felelős személy kioktatta őket a készülék használatáról. Ne engedje, hogy gyermekek a készülékkel játszanak.
- **FIGYELEM:** A hőkioldó véletlen elállítódása miatt veszély elkerülésére a készüléket tilos külső kapcsolószerkezeten, pl. időzítőn keresztül táplálni, vagy olyan áramkörre csatlakoztatni, melyet a közműszolgálatot rendszeresen be- és kikapcsol.

**A kandallót mindenképpen úgy kell beépíteni, hogy az esetleges tisztítás / javítás érdekében bármikor kiszerezhető legyen.**

## Előkészítés







A termék **ÜVEG panelt** tartalmaz! Az üveg kezelése során mindig legyen **rendkívül elővigyázatos**. Ennek elmulasztása **személyi sérülést** vagy **vagyon kárt** okozhat.

Vegye ki az összes elemet és szerelési segédanyagot a kartondobozból, és helyezze őket tiszta, puha és száraz felületre. Az alkatrészek és az összeállítás lépései a falra szereléshez, illetve süllyesztett alkalmazáshoz lettek csoportosítva. Ellenőrizze az alkatrészlistával az összes alkatrész meglétét. A csomagolóanyagokat megfelelő módon ártalmatlanítsa, de lehetőleg hasznosítsa újra.

**Az alábbi szerszámokra lesz szüksége (a készlet nem tartalmazza):** Phillips csavarhúzó; vázléckereső; vízmérték; mérőszalag; elektromos fúrógép; 1/4"-es fafúrószár, kalapács.

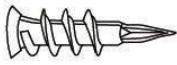
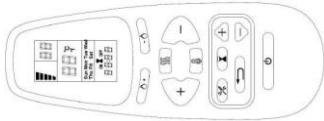
## Elemek és segédanyagok

 <b>A – Kandalló (1)</b>	 <b>B – Facsavarok (5)</b>	 <b>C – Gipszkarton tiplik (5)</b>
	 <b>Távírányító (1)</b>	 <b>Használati útmutató</b>
 <b>E – Fali konzol (1)</b> A kandalló hátára rögzítve.		

## Telepítés és összeállítás

Készülékét telepítheti falra szerelve, falba süllyesztve és/vagy kandallópárkánnyal. A telepítéshez válasszon megfelelő, nedvességnek nem kitett helyet, kárpitoktól, bútordaraboktól és nagy forgalmú helyektől távol.

**MEGJEGYZÉS:** Tartsa be a nemzeti és helyi villamossági előírásokat.

# Falra szerelés

A falak többféle anyagból készülhetnek, ezért a készülék falra történő szerelése előtt az ehhez megfelelő dűbelt válassza.

**A.** Válasszon egy nedvességnek nem kitett helyet, gyúlékony anyagoktól, pl. függönyöktől, bútordaraboktól, ruházattól, papírtól, stb. legalább 36" (914 mm) távolságra.

**B.** Végleges helyének meghatározásához két személy emelje a falhoz a készüléket.

**C.** Fektesse a készüléket elejével lefelé puha, karcolást nem okozó felületre. A csavarok eltávolításával szerelje le a konzolt az egység hátuljáról – ld. az 1. ábrát

**D.** Jelölje meg a kandalló helyét, majd a mellékelt csavarokkal rögzítse a falhoz a konzol(oka)t. A konzolnak vízszintesnek kell lennie, és akasztóinak felfelé KELL állnia.

**A kampóknak felfelé kell nézniük, és vízszintesnek kell lenniük.**

**A nyílásoknak felfelé kell nézniük és vízszintesnek kell lenniük.**

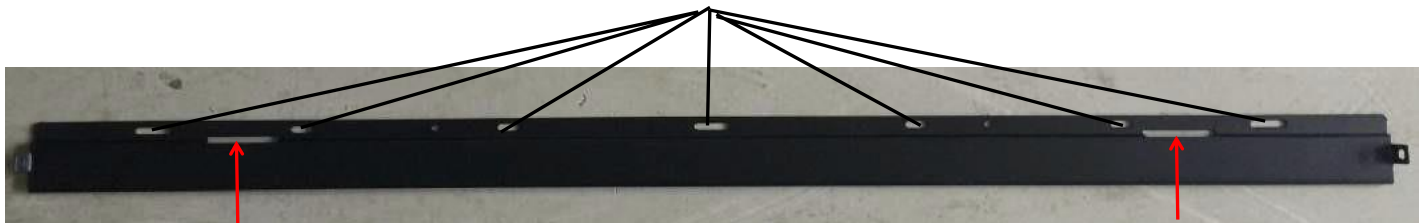
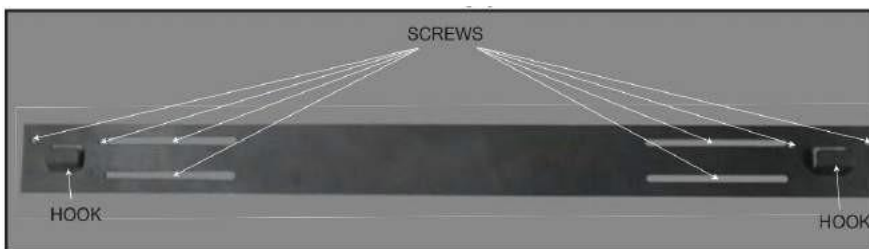

NYÍLÁS

NYÍLÁS

**Megjegyzés:** Erősen ajánlott, hogy a rögzítő konzolt (E) lehetőség szerint a falcsavarokba csavarozza. Ha a falcsapok nem használhatók, győződjön meg arról, hogy a mellékelt műanyag horgonyokat használja a konzol falhoz való rögzítéséhez, és a konzol megfelelően rögzítve van.

A falra szerelt konzol felszerelésével két ember emelje fel a készüléket, és helyezze a konzolon lévő kampókat a készülék hátoldalán lévő nyílásokba.

(AV-WM60ALB/WH), vagy helyezze be a készülék hátulján lévő kampókat a konzolon lévő nyílásokba, és reteszelve vissza a két csavart mindkét oldalon.

Ellenőrizze a készülék stabilitását, és győződjön meg arról, hogy a konzol nem húzódik ki a falból.

## FALBA SÜLLYESZTETT TELEPÍTÉS

**Megjegyzés:** A beszerelés előtt vegye le a két fogantyút (lásd az 1. ábrát).

**Megjegyzés:** A kandallót úgy szerelje fel, hogy meghibásodás esetén szervizelés céljából le lehessen venni a falról.

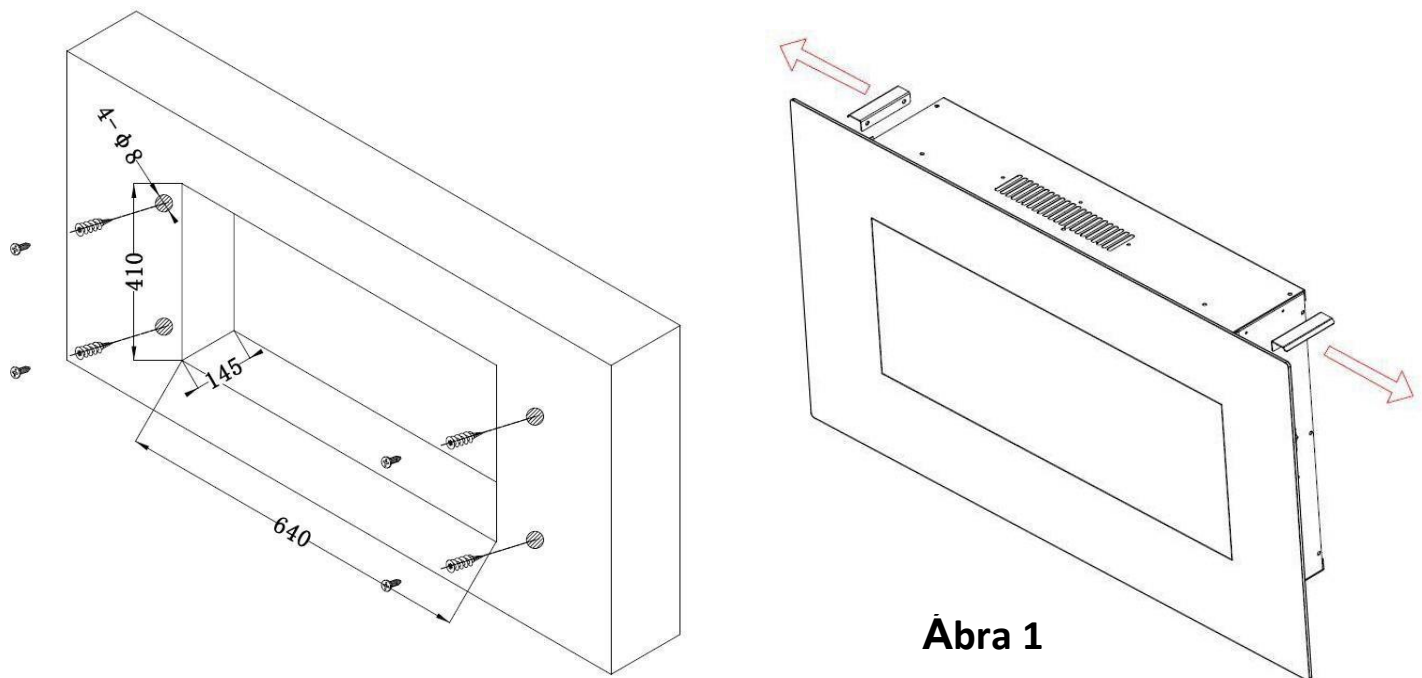

**Ábra 1**

<b>Keret mérete (mm)</b>			
Model Number	Szélesség	Mélység	Magasság
AV-WM36ALB-NH	640 (mm)	145 (mm)	410 (mm)
AV-WM42ALB-NH	990 (mm)	145 (mm)	478 (mm)
AV-WM50ALB-NH	990 (mm)	145 (mm)	478 (mm)

- A.** Válasszon egy nedvességnek nem kitett helyet, gyúlékony anyagoktól, pl. függönyöktől, bútordaraboktól, ruházattól, papírtól, stb. legalább 36" (914 mm) távolságra.
- B.** Mérje meg a készüléket, és készítsen egy keretet (lásd a fenti keretméretet).
- C.** Távolítsa el az elülső üveget.
- D.** Tartsa a készüléket felfelé és bizonyosodjon meg arról, hogy illeszkedik a keretbe. Helyezze be a készüléket, majd rögzítse 4 csavar (mellékelt) beépítésével az oldalsó peremeken keresztül.
- E.** Szerelje vissza az elülső üveget.

# Üzemeltetés





A termék **csatlakoztatása** vagy **használata előtt olvassa el és értelmezze** a használati útmutató egészét, a **biztonsági információkat** is beleértve. Ennek elmulasztása **tűzet, áramütést, súlyos személyi sérülést vagy halált** okozhat.

## Tápellátás

Csatlakoztassa a tápvezetékét egy AC 220-240 V-os aljzatba (ld. a **FONTOS BIZTONSÁGI INFORMÁCIÓKAT** a **2. és 3. oldalakon**). Győződjön meg a csatlakozóaljzat megfelelő állapotáról, és hogy a csatlakozó nincs kilazulva. **SOHA** ne lépje túl az áramkör maximális áramerősségét. **NE** csatlakoztasson más készüléket egyazon áramkörbe.



GOMB	FUNKCIÓ	MŰVELET ÉS JELZÉS
 BE/KI	<b>BE:</b> Bekapcsolja a vezérlőpanel funkciót és a távirányítót. Bekapcsolja a láng effektust. <b>KI:</b> Kikapcsolja a vezérlőpanel funkciót és a távirányítót. Kikapcsolja a láng effektust.	<ol style="list-style-type: none"><li>1. <b>Nyomja meg egyszer.</b> A jelzőfény bekapcsol. A kandalló bekapcsol, a funkciók aktiválódnak.</li><li>2. <b>Nyomja meg ismét.</b> A láng effektus, a kandalló, és valamennyi funkció kikapcsol.</li></ol>
 LÁNG	<b>FLAME "-":</b> Láng halványabbá tétele. <b>MEGJEGYZÉS:</b> A láng effektus a kikapcsoló gomb megnyomásáig aktív marad. A fűtés bekapcsolásához a láng effektusnak bekapcsolt állapotban kell lennie.	<ol style="list-style-type: none"><li>1. <b>Nyomja meg egyszer.</b> A jelzőfény bekapcsol. A láng effektus halványabbá válik.</li><li>2. <b>Nyomja meg ismételtlen</b> a kívánt beállítás eléréséig. A láng effektus minden egyes gombnyomással tovább halványodik.</li></ol>
 LÁNG	<b>FLAME „+” :</b> Fényesebbé teszi a láng effektust. <b>MEGJEGYZÉS:</b> A láng effektus a kikapcsoló gomb megnyomásáig aktív marad. A fűtés bekapcsolásához a láng effektusnak bekapcsolt állapotban kell lennie.	<ol style="list-style-type: none"><li>1. <b>Nyomja meg egyszer.</b> A jelzőfény bekapcsol. A láng effektus fényereje módosul.</li><li>2. <b>Nyomja meg ismételtlen</b> a kívánt beállítás eléréséig. A láng hatás minden egyes gombnyomással tovább erősödik.</li></ol>

## Információ a távirányító elemeiről

A távirányító két **AAA** elemmel működik (**Nem tartalmazza**)



**SOHA NE** dobja **tűzbe** az elemeket. Ezen óvintézkedés megszegése **robbanást okozhat**. Adja le ártalmatlanításra az elemeket a veszélyes hulladékokat feldolgozó helyi központnak.

# Ápolás és karbantartás

## Tisztítás



A kandalló megtisztítása, karbantartása vagy elmozdítása előtt **MINDIG** kapcsolja **KI** azt, és **húzza ki csatlakozóját az aljzatból**. Ennek elmulasztása **áramütést, tüzet vagy személyi sérülést** okozhat.



**SOHA** ne merítse a kandallót vízbe, és ne fröcsköljön rá vizet, mert az **áramütést, tüzet vagy személyi sérülést** okozhat.

## Fém részek:

- Υ A polírozáshoz használjon citrusolaj alapú termékkel enyhén benedvesített puha kendőt.
- Υ **NE** használjon réz- vagy háztartási tisztítószeret, mert kárt tennének a fém szegélyben.

## Üveg:

- Υ Használjon kendőre vagy törölközőre permetezett jó minőségű üvegtisztító sprayt, majd szárítsa meg alaposan az üveget papírtörölközővel vagy szőszmentes kendővel.
- Υ **SOHA** ne használjon dörzsölő hatású tisztítószeret, folyékony sprayt, vagy bármely tisztítószeret, mely megkarcolhatná a felületet.

## Szellőzőnyílások:

- Υ A fűtőelem és a szellőzőnyílások területéről porszívóval vagy portörölővel távolítsa el a port és a szennyeződések.

## Műanyag:

- Υ Törölje át gyengéden egy enyhén nedves kendővel és mosogatószer és meleg víz kíméletes oldatával.
- Υ **SOHA** ne használjon dörzsölő hatású tisztítószeret, folyékony sprayt, vagy bármely tisztítószeret, mely megkarcolhatná a felületet.

## KARBANTARTÁS



**Áramütés veszélye! NE NYISSA FEL a paneleket! A kandalló nem tartalmaz a felhasználó által javítható alkatrészt!**



A kandalló megtisztítása, karbantartása vagy elmozdítása előtt **MINDIG** kapcsolja **KI** azt, és **húzza ki csatlakozóját az aljzatból**. Ennek elmulasztása **áramütést, tüzet vagy személyi sérülést** okozhat.

## Elektromos és mozgó alkatrészek:

- Υ A ventilátormotorok gyárilag lettek megkenve, és nem igényelnek kenést.
- Υ Az elektromos alkatrészek be lettek építve a kandallóba, és nem javíthatók a felhasználó által.

## Tárolás:

- Υ Használaton kívül tiszta és száraz helyen tárolja a kandallót.



**VIGYÁZAT!** A felhasználó **NEM VÉGEZHET JAVÍTÁST** a kandalló belső vagy elektromos alkatrészein. Ne próbálja meg szervizelni a kandallót.

